

HT 56 C

STIHL



2 - 32

Návod k použití



Obsah

1	Vysvětlivky k tomuto návodu k použití.....	2
2	Bezpečnostní pokyny a pracovní technika..	2
3	Použití.....	8
4	Kompletace stroje.....	10
5	Řezná souprava.....	11
6	Montáž vodící lišty a pilového řetězu.....	11
7	Napínání pilového řetězu	12
8	Kontrola napnutí pilového řetězu	12
9	Palivo.....	12
10	Tankování pohonných hmot.....	14
11	Olaj k mazání řetězu.....	14
12	Doplňování oleje k mazání řetězu.....	15
13	Kontrola mazání pilového řetězu.....	17
14	Nasazení závěsného zařízení.....	17
15	Startování / vypínání stroje.....	17
16	Při přepravě stroje.....	19
17	Provozní pokyny.....	20
18	Údržba vodící lišty.....	21
19	Čištění vzduchového filtru.....	21
20	Seřizování karburátoru.....	21
21	Zapalovací svíčka.....	22
22	Skladování stroje.....	23
23	Kontrola a výměna řetězky.....	23
24	Údržba a ostření pilového řetězu.....	24
25	Pokyny pro údržbu a ošetřování.....	27
26	Jak minimalizovat opotřebení a jak zabránit poškození.....	28
27	Důležité konstrukční prvky.....	29
28	Technická data.....	30
29	Pokyny pro opravu.....	31
30	Likvidace stroje.....	31
31	Prohlášení o konformitě EU.....	31
32	Adresy.....	31

1 Vysvětlivky k tomuto návodu k použití

1.1 Obrázkové symboly

Veškeré na stroji zobrazené symboly jsou vysvětleny v tomto návodu k použití.

V závislosti na stroji a jeho vybavení mohou být na stroji zobrazeny níže uvedené obrázkové symboly.



Palivová nádržka; palivová směs z benzínu a motorového oleje



Nádržka pro mazací olej řetězu; mazací olej řetězu



Směr běhu řetězu



Aktivace ručního čerpadla paliva



Ruční čerpadlo paliva

1.2 Označení jednotlivých textových pasáží



VAROVÁNÍ

Varování jak před nebezpečím úrazu či poranění osob, tak i před závažnými věcnými škodami.

UPOZORNĚNÍ

Varování před poškozením stroje jako celku či jeho jednotlivých konstrukčních částí.

1.3 Další technický vývoj

STIHL se neustále zabývá dalším vývojem veškerých strojů a přístrojů; z tohoto důvodu si musíme vyhradit právo změn objemu dodávek ve tvaru, technice a vybavení.

Z údajů a vyobrazení uvedených v tomto návodu k použití nemohou být proto odvozovány žádné nároky.

2 Bezpečnostní pokyny a pracovní technika



Při práci s vyvětvovací pilou jsou nezbytná zvláštní bezpečnostní opatření, protože se pracuje s velkou rychlostí pilového řetězu, navíc jsou řezné zuby velice ostré a stroj má velký dosah.



Ještě před prvním uvedením stroje do provozu si bezpodmínečně přečtěte celý návod k použití a bezpečně ho uložte pro pozdější použití. Nedbání údajů v návodu k použití může být životu nebezpečné.

Dodržujte specifické bezpečnostní předpisy země, např. příslušných oborových sdružení, úřadů pro bezpečnost práce apod.

Pokyn pro každého, kdo bude se strojem pracovat poprvé: Buď si nechejte od prodávače nebo jiné osoby znát práce se strojem ukázat, jak se s ním bezpečně zachází, nebo se zúčastněte odborného školení.

Nezletilí nesmějí se strojem pracovat – s výjimkou mladistvých nad 16 let, kteří se pod dohledem zaučují.

Děti, diváci a zvířata nepouštět do blízkosti stroje!

Pokud stroj již nebude dále používán, uložte ho tak, aby nikdo nebyl ohrožen. Stroj chraňte před použitím nepovolanými osobami.

Uživatel nese vůči jiným osobám zodpovědnost za úrazy a za nebezpečí ohrožující jejich zdraví či majetek.

Stroj předávejte či zapůjčujte pouze těm osobám, které jsou s tímto modelem a jeho obsluhou obeznámeny – a vždy jim zároveň předejte i návod k použití.

Práce s motorovými stroji produkujícími hluk může být národními či lokálními předpisy časově omezena.

Kdo pracuje se strojem, musí být odpočatý, zdravý a v dobré kondici.

Osoby, které se ze zdravotních důvodů nesmějí namáhat, by se měly předem informovat u lékaře, zda s tímto strojem smějí pracovat.

Pouze pro nositele kardiostimulátoru („budičku“): Zapalování tohoto stroje vytváří velmi nízké elektromagnetické pole. Vliv na jednotlivé typy kardiostimulátoru nemůže být zcela vyloučen. Pro vyloučení zdravotních rizik doporučuje STIHL konzultovat toto téma s ošetřujícím lékařem a výrobcem kardiostimulátoru.

Po požití alkoholu, léků snižujících reakceschopnost nebo drog se nesmí se strojem pracovat.

Stroj používejte pouze k vyvívání (odřezávání či zkracování větví). Řezejte pouze dřevo a předměty ze dřeva.

K jiným účelům nesmí být stroj používán – **hrozí nebezpečí úrazu!**

Používejte pouze takové vodící lišty, pilové řetězy, řetězky nebo příslušenství, které jsou firmou STIHL pro tento stroj povoleny, či technicky adekvátní díly. V případě dotazů k tomuto tématu kontaktujte odborného prodejce. Používejte pouze vysokojakostní nástroje či příslušenství. V opačném případě může hrozit nebezpečí úrazu či poškození stroje.

STIHL doporučuje používat originální nástroje, vodící lišty, pilové řetězy, řetězky a příslušenství značky STIHL. Jsou svými vlastnostmi optimálně přizpůsobeny jak výrobku samotnému, tak i požadavkům uživatele.

Na stroji neprovádějte žádné změny – mohlo by to vést k ohrožení bezpečnosti. Za osobní a

věcné škody, které by vznikly z důvodů použití nedovolených adaptérů, vylučuje STIHL jakoukoliv zodpovědnost.

K čištění stroje nikdy nepoužívejte vysokotlaké čističe. Prudký proud vody by mohl poškodit jednotlivé díly stroje.

2.1 Oblečení a výstroj

Noste předpisové oblečení a výstroj.



Oblečení musí být účelné a nesmí překážet v pohybu. Těsně přiléhající oděv – pracovní overal, v žádném případě pracovní plášť.

Nikdy nenoste oděvy, které by se mohly zachytit ve dřevě, v chraстí nebo pohyblivých se částech stroje. Ani žádné šály, kravaty či šperky a ozdoby. Dlouhé vlasy svažte a zajistěte tak, aby se nacházely nad rameny.



Noste bezpečnostní vysoké boty s ochranou proti proříznutí, s hrubou, neklouzavou podrážkou a se špičkou vyztuženou ocelí.



VAROVÁNÍ



Ke snížení nebezpečí očních úrazů noste těsně přiléhající ochranné brýle podle normy EN 166. Dbejte na správné a přiléhavé nasazení brýlí.

Noste osobní ochranu sluchu – např. ochranné kapsle do uší.

Noste ochrannou přilbu, pokud hrozí nebezpečí shora padajících předmětů.



Noste robustní pracovní rukavice z odolného materiálu (například kůže).

STIHL nabízí rozsáhlý program osobního ochranného vybavení.

2.2 Při přepravě stroje

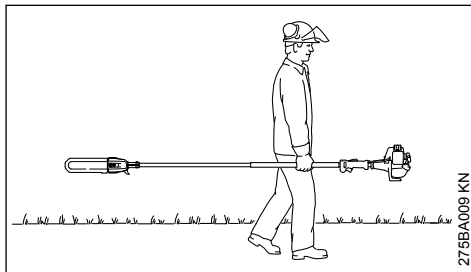

Vždy vypněte motor.

Vždy zásadně nasadte ochranný kryt řetězu – i při přepravě na krátké vzdálenosti.

Stroj noste jemným vyváženým za tyč. Nikdy se nedotýkejte horkých dílů stroje, zejména povrchu tlumiče výfuku – **hrozí nebezpečí popálení!**

Při přepravě ve vozidlech: Stroj zajistěte proti převržení, poškození, jakož i vytečení paliva.

2.3 Tankování paliva



Benzín je extrémně snadno vznětlivý – zachovávejte odstup od otevřeného ohně – palivo nerozlijte – nekuřte.

Před tankováním motor vypněte.

Nikdy netankujte, dokud je motor stále ještě horký – palivo by mohlo přetéct – **hrozí nebezpečí požáru!**

Uzávěr nádržky opatrně otvírejte tak, aby se mohl stávající přetlak pomalu odbourat a aby nedošlo k žádnému vystříknutí paliva.

Palivo tankujte jen na dobře provětrávaných místech. Pokud došlo k rozliší paliva, stroj okamžitě očistěte – palivo se nesmí dostat na oděv – jinak se okamžitě převlečte.



Po natankování uzávěr palivové nádržky se závitem co možná nejpevněji utáhněte.

Tím se sníží riziko povolení uzávěru nádržky vlivem vibrací motoru, a následkem toho riziko vystříknutí paliva.

Dbejte na netěsnosti – jestliže palivo vytéká, motor nestartujte – **hrozí životu nebezpečně popáleniny!**

2.4 Před nastartováním

Provedte kontrolu provozní bezpečnosti stroje – dbejte přítom na patřičné kapitoly v návodu k použití:

- Zkontrolujte těsnost palivového systému, zvláště viditelných dílů, jako jsou například uzávěr palivové nádržky, hadicové spoje, ruční palivové čerpadlo (jen u strojů s ručním palivovým čerpadlem). Při netěsnostech nebo poškození motor nestartujte – **hrozí nebezpečí požáru!** Stroj nechejte před uvedením do provozu opravit odborným prodejcem.
- Vodicí lišta je správně namontovaná.
- Pilový řetěz je správně napnutý.
- Kombinovaný ovladač / zastavovací spínač jsou lehkou přestavitelné do polohy **STOP**, resp. **0**.

- Pojistka plynové páčky (je-li namontována) a plynová páčka musí mít plynulý chod - plynová páčka se musí sama vrátit do volnoběžné polohy
- Zkontrolujte pevné usazení nástrčky zapalovacího vedení – v případě uvolněného nasazení nástrčky může dojít k úletu jisker, které mohou zapálit vytékající směs paliva a vzduchu – **hrozí nebezpečí požáru!**
- Na ovládacích a bezpečnostních zařízeních neprovádějte žádné změny.
- Rukojeti musí být čisté a suché, beze stop oleje či nečistot – je to důležité pro bezpečné vedení stroje.
- Nosný popruh nastavte podle velikosti pracovníka. Dbejte na kapitolu „Nasazení závěsného zařízení“.

Stroj smí být provozován pouze v provozně bezpečném stavu – **hrozí nebezpečí úrazu!**

Pro nouzový případ při použití nosných popruhů: nacvičte si rychlé sejmutí stroje stažením popruhu nebo vyvěšením stroje. Při nácvičku však nikdy stroj neodhazujte na zem, zabrání se tím jeho poškození.

2.5 Nastartujte motor

Motor startujte nejméně 3 metry od místa natanování stroje – nikdy ho nestartujte v uzavřeném prostoru.

Startujte pouze na rovném podkladě, dbejte na pevný a bezpečný postoj, stroj pevně držte – pilový řetěz se nesmí dotýkat žádných předmětů ani země, protože by se během startování mohl rozběhnout.

Stroj obsluhuje pouze jedna osoba – nedovolte žádné další osobě, aby se vyskytovala v pracovním okruhu 15 m – ani ve fázi startování – **hrozí nebezpečí úrazu!**

Motor startujte podle popisu v návodu k použití.

Po puštění plynové páčky běží pilový řetěz ještě krátce dále – **doběhový efekt!**

Kontrola volnoběhu: Pilový řetěz se nesmí ve volnoběhu – při puštění plynové páčky – pohybovat.

Snadno vznětlivé materiály (např. dřevěné piliny, stromová kůra, suchá tráva, palivo) se nesmějí dostat do blízkosti horkého proudu výfukových plynů ani horkého povrchu tlumiče výfuku – **hrozí nebezpečí požáru!**

2.6 Jak stroj držet a vést



390BA026 KN

Stroj k bezpečnému vedení vždy **pevně držte oběma rukama** – pravá ruka je na ovládací rukojeti, levá ruka je na tyči – toto platí i pro leváky. Ovládací rukojeť a tyč pevně obemkněte palci.

U strojů s teleskopickou tyčí vysuňte teleskopickou tyč jen tak, jak je pro pracovní výšku zapotřebí.

2.7 Při práci

Dbejte vždy na pevný a bezpečný postoj.

V případě hrozícího nebezpečí resp. v nouzové situaci motor okamžitě vypněte – kombinovaný ovladač / zastavovací spínač přesuňte do polohy **STOP** resp. **0**.



Tento stroj není izolován. Od elektrických vedení zachovávejte vzdálenost nejméně 15 m – **hrozí smrtelné nebezpečí elektrickým proudem!**

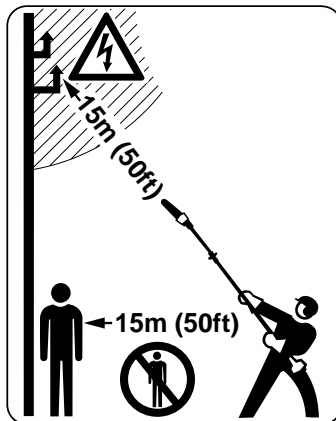

V okruhu 15 m se nesmí zdržovat žádná další osoba – **hrozí nebezpečí úrazu** padajícími větvemi a odmrštěvanými kousky dřeva!

Tento odstup zachovávejte i od věcí (vozidel, oken) – **hrozí hmotné škody!**

Hrot lišty musí být od kabelů vedoucích elektrický proud vzdálen vždy minimálně 15 m. U vysokonapětového vedení může dojít k přeskočení elektrického proudu i vzduchem na větší vzdálenost. Při práci v bližším okolí kabelů vedoucích elektrický proud je nutné elektrický proud vypnout.

K výměně pilového řetězu motor vždy vypněte – **hrozí nebezpečí úrazu!**

Dbejte na správně seřízený volnoběh motoru, aby pilový řetěz po puštění plynové páčky neběžel dál.

V případě, že pilový řetěz ve volnoběhu přesto běží, nechte stroj opravit u odborného prodejce. Pravidelně kontrolujte, resp. korigujte seřízení volnoběhu.

Stroj nikdy nenechávejte běžet bez dohledu.

Pozor při náledí, v moku, na sněhu, na svazích nebo na nerovném terénu atd. – **hrozí nebezpečí uklouznutí!**

Dbejte na překážky: pařezy, kořeny – **hrozí nebezpečí zakopnutí!**

2.7.1 Při práci ve výšce:

- vždy používejte vysokozdviznou plošinu
- nikdy nepracujte na žebříku nebo vesteje v koruně stromu
- nikdy nepracujte na nestabilních místech
- nikdy nepracujte jenom jednou rukou

Při práci s ochranou sluchu je třeba zvýšená pozornost a opatrnost – schopnost vnímání zvuků ohlašujících nebezpečí (křik, zvukové signály apod.) je omezena.

Práci včas přerušujte přestávkami, aby se zabránilo stavu únavy a vyčerpání – **hrozí nebezpečí úrazu!**

Pracujte klidně a s rozvahou – pouze za dobrých světelných podmínek a při dobré viditelnosti. Pracujte pozorně a předvídavě, neohrožujte jiné osoby.



Jakmile se motor rozběhne, produkuje stroj jedovaté spaliny. Tyto spaliny mohou být neviditelné, nemusejí být cítit a mohou obsahovat nespálené uhlovodíky a benzol. Nikdy se strojem nepracujte v uzavřených či špatně větraných prostorách – ani se stroji s katalyzátory.

Při práci v hlubokých příkopech, v prohlubních nebo v prostorově omezených poměrech neustále dbejte na dostatečnou cirkulaci vzduchu – **hrozí životu nebezpečná otrava!**

V případě nevolnosti, bolení hlavy, poruch zraku (např. při zmenšujícím se zorném poli), poruch sluchu, závratí, snižující se schopnosti koncentrace práci okamžitě zastavte – tyto symptomy mohou být mimo jiné způsobeny příliš vysokou koncentrací spalin – **hrozí nebezpečí úrazu!**

Stroj provozujte s co nejmenším množstvím spalin a tíše – nikdy nenechávejte motor bezdůvodně běžet, plyn přidávejte jen při práci.

Nekuřte při práci se strojem ani v jeho přímé blízkosti – **hrozí nebezpečí požáru!** Z palivového systému mohou unikat vznětlivé benzínové výpary.

Prach vznikající během práce (např. dřevěný prach), výpary a kouř mohou být zdraví škodlivé. Při vzniku prachu vždy noste protiprašnou masku.

Pokud byl stroj vystaven námaze neodpovídající jeho určení (např. působení hrubého násilí při úderu či pádu), je bezpodmínečně nutné před dalším provozem důkladně zkontrolovat stav provozní bezpečnosti – viz také „Před nastartováním“. Zkontrolujte zejména těsnost palivového systému a funkčnost bezpečnostních zařízení. Stroje, jejichž funkční bezpečnost již není zaručena, nesmějí být v žádném případě dále používány. V nejasných případech vyhledejte odborného prodejce.

V případě použití nosného popruhu dbejte na to, aby proud spalin nebyl nasměrován na tělo pracovníka, nýbrž byl veden stranou od něho – **hrozí nebezpečí požáru!**

2.7.2 Odvětvování

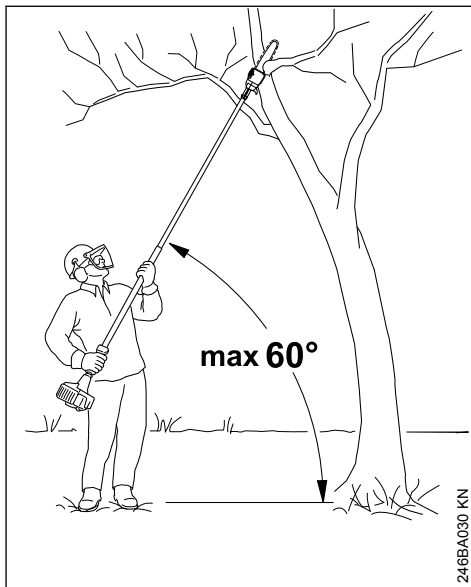

Stroj držte v šikmé poloze, nikdy nestůjte přímo pod odřezávanou větví. Nikdy nepřekročte 60° úhel k horizontu. Dávejte pozor na padající větve.

Terén v pracovním prostoru musí být stále volný, malé a velké spadlé větve průběžně odstraňujte.

Než se začne s odřezáváním větví, určete únikovou cestu a odstraňte z ní překážky.

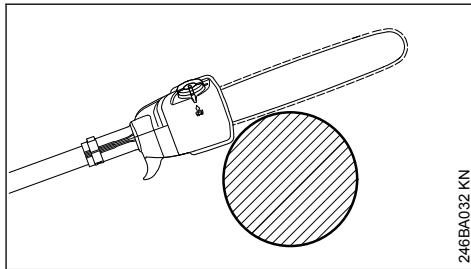

Při dělicím řezu opřete pouzdro o větev. Tím se zabrání trhavým pohybům stroje při započetí oddělovacího řezu.

Do řezu nasazujte pilový řetěz vždy s plným plynem.

Pracujte pouze se správně naostřeným a napnutým pilovým řetězem – vzdálenost omezovače hloubky nesmí být příliš velká.

Nikdy nepracujte s nastavením na startovací plyn – otáčky motoru nejsou v této poloze plynové páčky regulovatelné.

Dělicí řez ved'te shora dolů – tím se zabrání sevření pily v řezu.

U silných, těžkých větví proved'te nejdříve odlehčovací řez – viz kapitola „Použití stroje“.

Větve, které jsou pod napětím, odřezávejte jenom s největší opatrností – **hrozí nebezpečí úrazu!** Vždy nejdříve proved'te odlehčovací řez na tlakové straně, poté proved'te na tahové straně dělicí řez – tím se zabrání sevření pily v řezu.

Pozor při řezání rozštěpeného dřeva – **hrozí nebezpečí úrazu kusu dřeva, které by pila mohla strhnout s sebou!**

Na svahu stůjte vždy nad odřezávanou větví nebo stranou od ní. Dbejte na valící se větve.

Na konci řezu již stroj není v řezu podpírán prostřednictvím řezné soupravy. Uživatel musí sám převzít a nést hmotnost pily – **hrozí nebezpečí ztráty kontroly nad strojem!**

Stroj vytahujte z řezu pouze při běžícím pilovém řetězu.

Stroj používejte pouze k odvětvování, nikdy ne ke kácení – **hrozí nebezpečí úrazu!**

Dbejte na to, aby se do blízkosti motorové pily nedostaly žádné cizí předměty: kameny, hřebíky atd. mohou být odmrštěny a mohou poškodit pilový řetěz.

Pokud rotující pilový řetěz narazí na kámen nebo jiný tvrdý předmět, může dojít ke vzniku jisker, tím pak za jistých okolností může dojít k zapálení snadno hořlavých látek. Také suché rostliny a houštiny jsou snadno vznětlivé, zejména při horčích, suchých povětrnostních podmínkách. Hrozí-li nebezpečí požáru, nikdy vyvětovací pilu nepoužívejte v blízkosti snadno vznětlivých látek, suchých rostlin nebo houští. Bezpodmínečně se informujte u lesní správy, hrozí-li nebezpečí požáru.

Před odchodem od stroje: motor vypněte.

2.8 Vibrace

Při déletrvajícím použití stroje mohou vibrace způsobit poruchy prokrvení rukou (chorobně bílé prsty).

Pro délku použití stroje však nelze stanovit všeobecně platný časový limit, neboť závisí na vícero ovlivňujících faktorech.

Délka použití se prodlužuje:

- použitím ochrany rukou (teplé rukavice),
- když je provoz přerušován přestávkami.

Délka použití se zkracuje:

- když má pracovník speciální osobní sklony ke špatnému prokrvení (symptom: často studené prsty, svědění v prstech),
- když vládnou nízké venkovní teploty,
- když uživatel svírá stroj přílišnou silou (pevné sevření zabraňuje dobrému prokrvení).

Při pravidelném, dlouhodobém používání stroje a při opakovaném výskytu příslušných symptomů (např. svědění v prstech) se doporučuje lékařská prohlídka.

2.9 Pokyny pro údržbu a opravy

Pravidelně provádět úkony pro údržbu stroje.

Provádět pouze takové údržbářské a opravářské úkony, které jsou popsány v návodu k použití. Veškeré ostatní práce nechat provést u odborného prodejce.

STIHL doporučuje nechat provádět údržbářské a opravářské úkony pouze u autorizovaného, odborného prodejce výrobků STIHL. Autorizovaným odborným prodejcem výrobků STIHL jsou pravidelně nabízena odborná školení a k jejich dispozici jsou dodávány Technické informace.

Používat pouze vysokojakostní náhradní díly. Jinak hrozí eventuální nebezpečí úrazů nebo poškození stroje. V případě dotazů k tomuto tématu se informujte u odborného prodejce.

STIHL doporučuje používat originální náhradní díly STIHL. Jsou svými vlastnostmi optimálně přizpůsobeny jak stroji, tak i požadavkům uživatele.

K provedení oprav, údržbářských úkonů a čištění vždy zásadně **vypnout motor – hrozí nebezpečí úrazu!** – Výjimka: jemné doseřízení karburátoru a volnoběžných otáček.

Motor se staženou nástrčkou zapalovacího vedení nebo při vyšroubované zapalovací svíčce nahazovat startovacím zařazením pouze tehdy, když je kombinovaný ovladač / zastavovací spínač nastaven na polohu **STOP** resp. **0** – **hrozí nebezpečí požáru** jiskrami vystřelujícími mimo válec.

Údržbářské úkony nikdy neprovádět v blízkosti otevřeného ohně, ani stroj v blízkosti ohně

neskladovat – **hrozí nebezpečí požáru** vznícením paliva!

Pravidelně kontrolovat těsnost uzávěru palivové nádržky.

Používat zásadně jen nezávadnou, firmou STIHL dovolenou zapalovací svíčku – viz "Technická data".

Zkontrolovat kabel zapalování (nepoškozená izolace, pevné připojení).

Zkontrolovat nezávadný stav tlumiče výfuku.

Nikdy nepracovat s vadným nebo s demontovaným tlumičem výfuku – **hrozí nebezpečí požáru!** – **Hrozí poškození sluchu!**

Nikdy se nedotýkat horkého tlumiče výfuku – **hrozí nebezpečí popálení!**

Motor vypnout

- ke kontrole napnutí řetězu
- k dodatečnému napnutí řetězu
- k výměně řetězu
- k odstraňování závad

Dbát na návod k ostření – pro bezpečnou a správnou manipulaci udržovat pilový řetěz a vodící lištu v korektním stavu, pilový řetěz musí být vždy správně naostřen, napnut a dobře namazán.

Pilový řetěz, vodící lištu a řetězku včas vyměnit.

Palivo a adhezní olej na pilové řetězy skladovat pouze v předpisových, jasně a jednoznačně popsaných nádobách. Vyvarovat se přímého kontaktu pokožky s benzínem, benzínové výpary nevdechovat – **je to zdraví škodlivé!**

3 Použití

3.1 Příprava

- ▶ noste odpovídající ochranný oděv, dbejte na bezpečnostní předpisy
- ▶ Nastartujte motor
- ▶ Nasadte závěsné zařízení

3.2 Postup při postřihu

K usnadnění pádu odříznutých větví by se měly nejdříve odříznout spodní větve. Těžké větve (s větším průměrem) odřezávejte v délce kontrolovatelných kusů.

! VAROVÁNÍ

Nikdy nestůjte pod větví, na které se pracuje – dbejte na pádový prostor padajících větví! – Na zem dopadající větve se mohou vymrštit směrem nahoru – hrozí nebezpečí úrazu!

3.3 Likvidace

Odřezky nevyhazujte do komunálního odpadu – lze je kompostovat!

3.4 Pracovní technika

Pravá ruka je na ovládací rukojeti, levá ruka musí při téměř natažené paži pohodlně svírat tyč.

Levou rukou držte pilu vždy v místě hadicového hmatce.

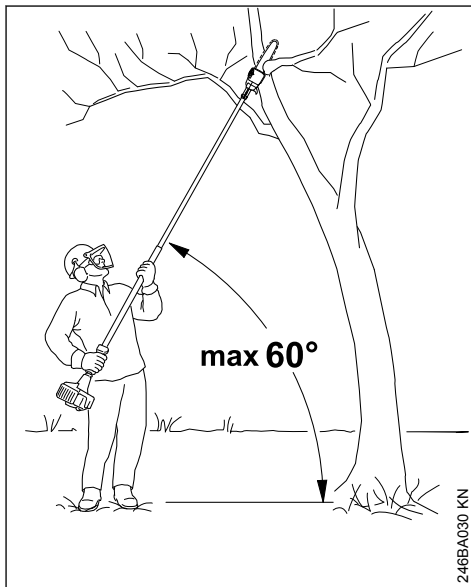

Úhel postroje obsluhy by měl být vždy 60° nebo menší!

Nejméně namáhavý postoj má obsluha, když dodrží úhel 60°.

Při různých druzích práce se tento úhel může měnit.

3.4.1 Oddělovací řez

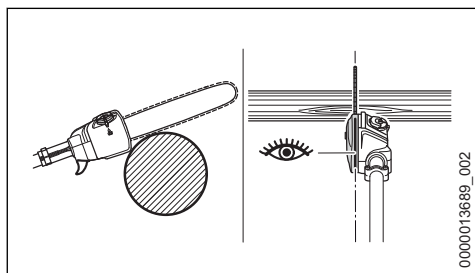

Lištu přiložte v prostoru tělesa k větví a proveďte oddělovací řez směrem shora dolů – tím se zabrání sevření pily v řezu. Pomocí směrovací lišty je možné pilový řetěz přesně nasadit.

3.4.2 Odlehčovací řez

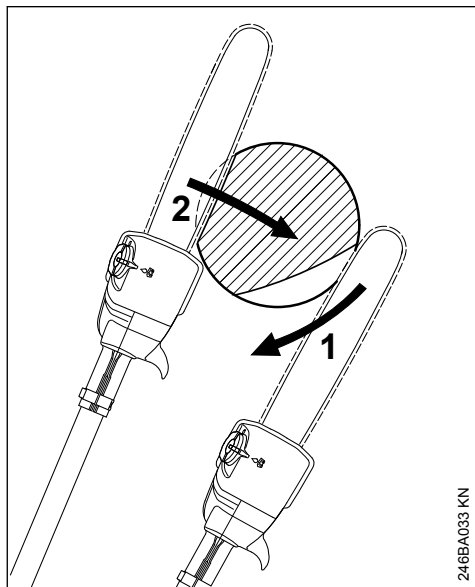

Aby nedošlo ke sloupnutí kůry, proveďte u silnějších větví na spodní straně

- ▶ odlehčovací řez (1), k tomu přiložte řeznou soupravu k větví a vedte ji obloukovitým pohybem dolů až ke hrotu lišty.
- ▶ Proveďte oddělovací řez (2) – přitom přiložte lištu na větev v pásmu tělesa.

3.4.3 Čistý řez u silných větví

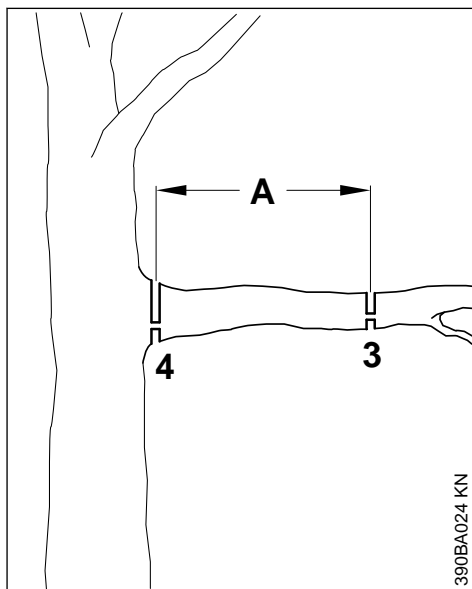

Při průměrech větví přes 10 cm (4 palce) nejdříve

- ▶ proveďte předběžný řez (3) s odlehčovacím řezem a oddělovacím řezem ve vzdálenosti (A) cca 20 cm (8 palců) před požadovaným místem odříznutí, potom proveďte na požadovaném místě řez načisto (4) pomocí odlehčovacího řezu a oddělovacího řezu

3.4.4 Řezání přes překážky

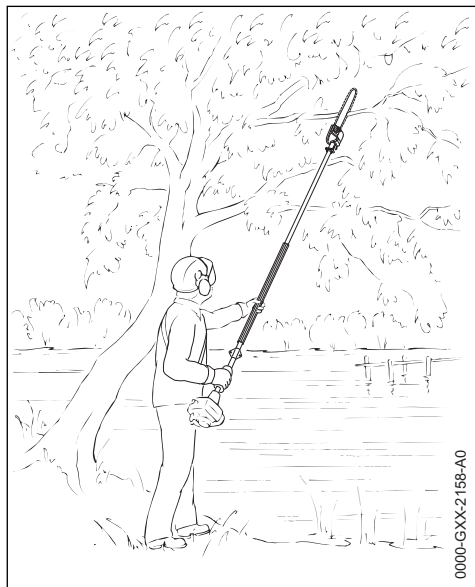

0000-GXX-2158-A0

Díky velkému dosahu stroje lze odřezávat větve i přes překážky, jako např. přes vodní plochy. Úhel nastavení závisí na poloze větve.

3.4.5 Řezání z hydraulické vysokozdvizné plošiny

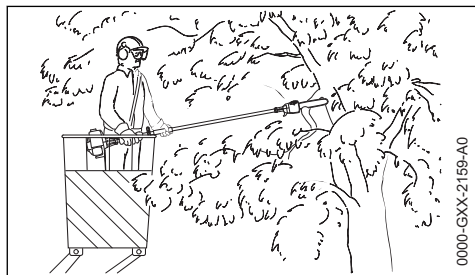

0000-GXX-2159-A0

Díky velkému dosahu stroje lze odřezávat větve těsně u kmene stromu, aniž by přitom došlo k poškození ostatních větví vysokozdviznou plošinou. Úhel nastavení závisí na poloze větve.

4 Kompletace stroje

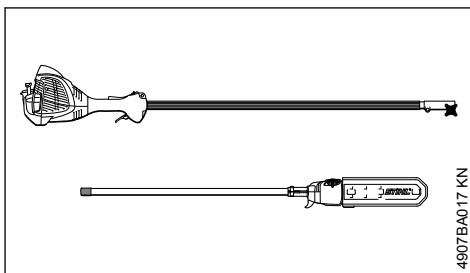

4907BA017 KN

Stroj je pro úsporu místa při přepravě vybavený oddělitelnou tyčí. Tak je stroj možno pro přepravu opět demontovat – viz "Přeprava stroje".

4.1 Spojení dílů tyče

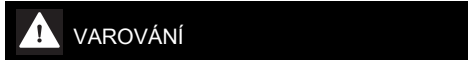

VAROVÁNÍ

Nemontujte žádné kombinované nástroje – použijte jen tyč s drážkovaným hřídelem, který je součástí dodávky!

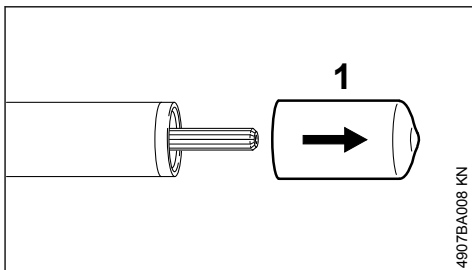

4907BA008 KN

- ▶ z přední části tyče stáhněte krytku (1) a uložte pro pozdější použití – viz "Uložení stroje"
- ▶ motorovou jednotku položte motorovou opěrou na zem

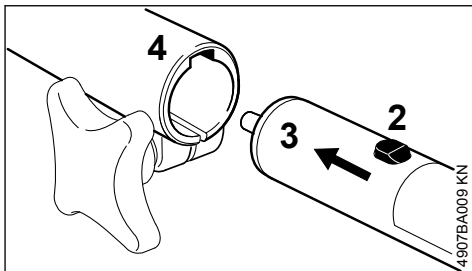

4907BA009 KN

- ▶ čep (2) na přední části tyče (3) zasuňte až do doraz do drážky (4) ve spojovací objímce – podle potřeby při zasouvání lehce pootáčejte přední částí tyče (3)

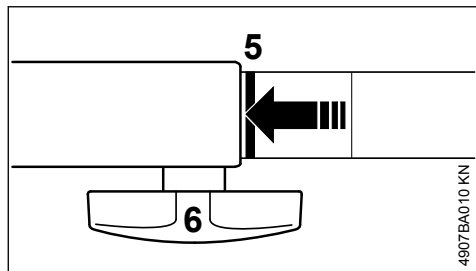

Při správném zasunutí musí červená ryska (5 = špička šipky) lícovat se spojovací objímkou.

- Roubíkový šroub (6) pevně utáhněte
- Nosný popruh zavěste na nosné oko

5 Řezná souprava

Pilový řetěz, vodící lišta a řetězka tvoří dohromady řeznou soupravu.

V objemu dodávky obsažená řezná souprava je optimálně sladěná s vyvětlovací pilou.

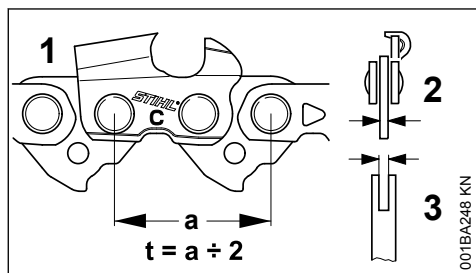

- Rozteč (t) pilového řetězu (1), řetězky a vodícího kolečka vodící lišty Rollomatic spolu musejí souhlasit.
- Tloušťka vodícího článku (2) pilového řetězu (1) musí odpovídat šířce drážky vodící lišty (3).

V případě spárování k sobě se nehodících komponent může již po velice krátké provozní době dojít k nenapravitelnému poškození řezné soupravy.

5.1 Ochranný kryt řetězu

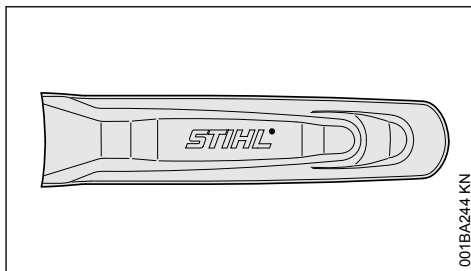

V objemu dodávky je obsažen pro řeznou soupravu vhodný ochranný kryt řetězu.

Při použití vodících lišt na vyvětlovací pile musí být použit vhodný ochranný kryt řetězu, zakrývající celou vodící lištu.

Na ochranném krytu řetězu je bočně vyražen údaj týkající se délky pro něj vhodných vodících lišt.

6 Montáž vodící lišty a pilového řetězu

6.1 Demontujte víko řetězky

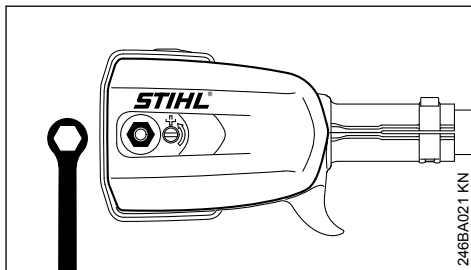

- Odšroubujte matici a sejměte víko řetězky

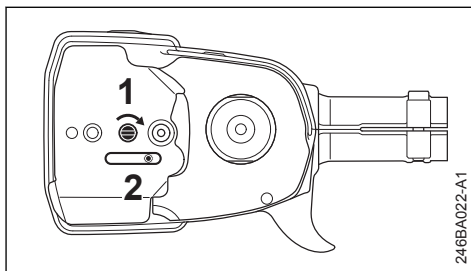

- Šroubem (1) otáčejte doprava tak, až napínací smyčadlo (2) dosedne vpravo na vybrání ve skříni.

6.2 Založení pilového řetězu

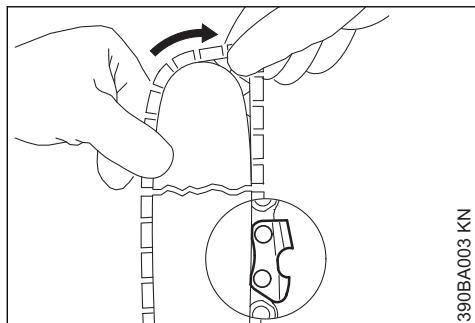

! VAROVÁNÍ

Navlékněte si ochranné rukavice – hrozí nebezpečí poranění ostrými zuby řetězu.

- ▶ Pilový řetěz založte počínaje na hrotu lišty

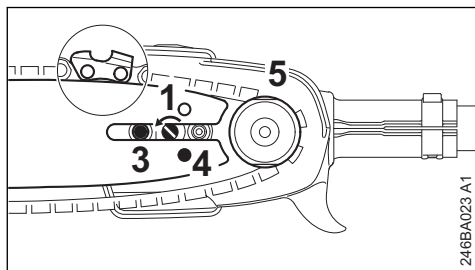

- ▶ Vodící lištu nasadte na šroub (3) a fixační otvor (4) na čep napínacího smykadla – zároveň nasadte pilový řetěz na řetězku (5)
- ▶ Šroubem (1) otáčejte doleva tak, až zůstane pilový řetěz na spodní straně jen nepatrně prověšen a výčnělky vodících článků zapadnou do drážky vodící lišty
- ▶ Víko řetězky opět nasadte a maticí rukou jen lehce utáhněte
- ▶ dále viz "Napínání pilového řetězu"

7 Napínání pilového řetězu

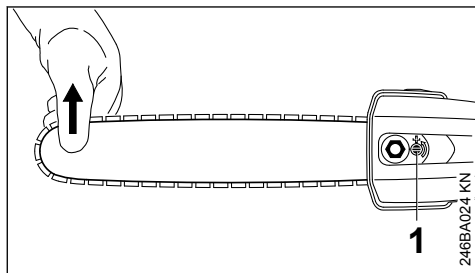

Dodatečné napínání pilového řetězu během provozu:

- ▶ Vypnutí motoru
- ▶ Povolit matici.
- ▶ Vodící lištu na hrotu nadzvednout.
- ▶ pomocí šroubováku otáčejte šroubem (1) doleva tak, až pilový řetěz dosedne na spodní stranu lišty.
- ▶ Vodící lištu držet i nadále nadzvednutou a maticí pevně utáhnout.
- ▶ Dále viz: "Kontrola napnutí pilového řetězu".

Nový pilový řetěz se musí častěji dodatečně napínat než řetěz, který je již delší dobu v provozu!

- ▶ Napnutí pilového řetězu proto častěji kontrolovat – viz "Provozní pokyny".

8 Kontrola napnutí pilového řetězu

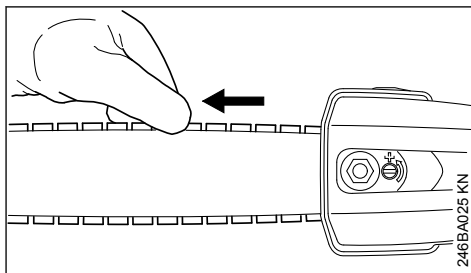

- ▶ Vypnutí motoru
- ▶ Navléknout si ochranné rukavice.
- ▶ Pilový řetěz musí přiléhat ke spodní větvi lišty a musí se dát rukou táhnout po vodící liště.
- ▶ Pokud je to nutné, pilový řetěz dodatečně napnout.

Nový pilový řetěz se musí častěji dodatečně napínat než řetěz, který je již delší dobu v provozu.

- ▶ Napnutí pilového řetězu proto častěji kontrolovat – viz "Provozní pokyny".

9 Palivo

Motor stroje musí být poháněn směsí sestávající z benzínu a motorového oleje.



Vyvarujte se přímého kontaktu pokožky s benzínem, jakož i vdechování benzínových výparů.

9.1 STIHL MotoMix

STIHL doporučuje používat STIHL MotoMix. Toto již hotově namíchané palivo neobsahující benzol a olovo se vyznačuje vysokým oktanovým číslem a zajišťuje vždy správný směšovací poměr.

STIHL MotoMix je namíchaný pro nejvyšší životnost motoru s olejem pro dvoudobé motory STIHL HP Ultra.

MotoMix není k dispozici na všech trzích.

9.2 Příprava palivové směsi

UPOZORNĚNÍ

Nevhodné provozní látky či předpisům neodpovídající směšovací poměr mohou způsobit závažné poškození hnacího ústrojí. Méně jakostní benzín nebo motorový olej mohou způsobit poškození motoru, těsnících kroužků, vedení a palivové nádržky.

9.2.1 Benzín

Používat pouze **značkový benzín**, jehož oktanové číslo je 90 – bezolovnatý či s olovem.

Benzín s obsahem alkoholu vyšším než 10% může u motorů s ručně přestavitelnými karburátory způsobit poruchy v jejich chodu a z tohoto důvodu nemá být pro provoz těchto motorů používán.

Motory s M-Tronic podávají za použití benzínu s obsahem alkoholu až do 27% (E27) plný výkon.

9.2.2 Motorový olej

Pokud bude směs připravována samotným uživatelem, může být používán jenom olej pro dvoutaktní motory STIHL nebo jiný vysokovýkonný olej pro motory kategorií JASO FB, JASO FC, JASO FD, ISO-L-EGB, ISO-L-EGC nebo ISO-L-EGD.

STIHL předpisuje olej pro dvoutaktní motory STIHL HP Ultra nebo stejně hodnotný vysokovýkonný motorový olej, aby mohly být zaručeny emisní mezní hodnoty po celou dobu životnosti stroje.

9.2.3 Směšovací poměr

u motorového oleje STIHL pro dvoudobé motory 1:50; 1:50 = 1 díl oleje + 50 dílů benzínu

9.2.4 Příklad

Množství benzínu Olej STIHL pro dvoutaktní motory 1:50

Litry	Litry	(ml)
1	0,02	(20)
5	0,10	(100)
10	0,20	(200)
15	0,30	(300)
20	0,40	(400)
25	0,50	(500)

- ▶ do kanystru, který je povolen pro přechovávání pohonných hmot, nalijte nejdříve motorový olej, potom benzín a směs důkladně promíchejte

9.3 Skladování palivové směsi

Skladujte zásadně jen v pro pohonné hmoty povolených nádobách na bezpečném, suchém a chladném místě, chráňte před světlem a slunečním zářením.

Palivová směs stárne – dopředu smíchat pouze množství potřebné na několik týdnů. Palivovou směs neskladujte déle než 30 dnů. Světlo, sluneční záření, nízké či vysoké teploty mohou rychleji způsobit zkrácení doby použitelnosti palivové směsi.

STIHL MotoMix však může být bez problémů skladován až 5 let.

- ▶ Kanystr s palivovou směsí před naplněním palivové nádržky silně protřepejte



V kanystru se může vytvořit tlak – otevírejte opatrně.

- ▶ Palivovou nádržku a kanystr čas od času důkladně vyčistěte

Zbytek paliva a k čištění použitou kapalinu zlikvidujte v souladu s předpisy o ochraně životního prostředí!

10 Tankování pohonných hmot

10.1 Příprava stroje

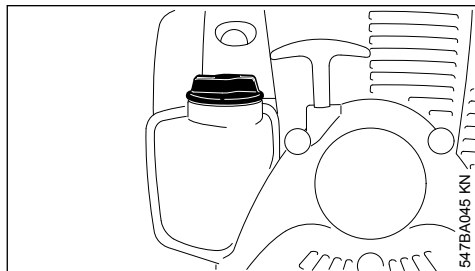

- ▶ Uzávěr palivové nádržky a okolí před naplněním pečlivě očistit, aby se do nádržky nedostala žádná nečistota.
- ▶ Stroj musí být vždy v takové poloze, aby uzávěr nádržky směřoval nahoru.

10.2 Otevření uzávěru nádržky se závitem

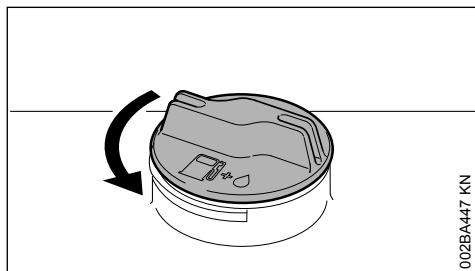

- ▶ Uzávěrem otočit v protisměru chodu hodinových ručiček tak, až se dá vyjmout z otvoru nádržky.
- ▶ Uzávěr nádržky sejmout.

10.3 Tankování paliva

Při plnění palivo nerozlít a nádržku neplnit až po okraj. STIHL doporučuje použití plnicího systému STIHL (zvláštní příslušenství).

10.4 Uzavření uzávěru nádržky se závitem

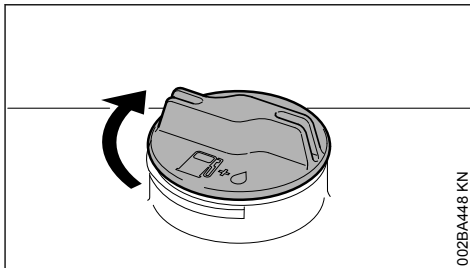

- ▶ Uzávěr vsadit.
- ▶ Uzávěrem otočit až na doraz ve směru chodu hodinových ručiček a rukou ho co nejpevněji utáhnout.

11 Olej k mazání řetězu

K automatickému permanentnímu mazání pilového řetězu a vodící lišty používat pouze pro životní prostředí nezávadný jakostní řetězový mazací olej – zejména biologicky rychle odbouratelný olej STIHL BioPlus.

UPOZORNĚNÍ

Biologický olej k mazání řetězu musí mít dostatečnou stabilitu proti stárnutí (např. STIHL BioPlus). Olej s nedostatečnou stabilitou proti stárnutí má sklony k rychlému zpryskyřičnění. Následkem toho jsou pevné, těžko odstranitelné usazeniny, obzvláště v prostoru řetězového pohonu, spojky a na pilovém řetězu, vedoucí až k zablokování olejového čerpadla.

Životnost pilového řetězu a vodící lišty je podstatně ovlivňována jakostí mazacího oleje – proto je třeba používat pouze speciální olej k mazání řetězů.

! VAROVÁNÍ

Nikdy nepoužívat vyjetý olej! Vyjetý olej může při déletrvajícím a opakovaném styku s pokožkou způsobit rakovinu kůže a je kromě toho škodlivý pro životní prostředí!

UPOZORNĚNÍ

Vyjetý olej nemá potřebné mazací vlastnosti a je pro mazání řetězu absolutně nevhodný.

12 Doplnování oleje k mazání řetězu



UPOZORNĚNÍ

Jedna náplň olejové nádrčky stačí pouze pro polovinu náplně palivové nádrčky – během práce neustále kontrolujte stav oleje, olejová nádrčka se nikdy nesmí vyprázdnit!

12.1 Příprava stroje

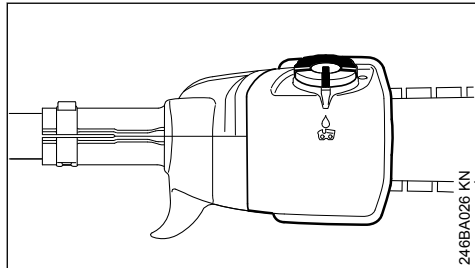

- ▶ Uzávěr nádrčky a okolí před naplněním pečlivě očistěte, aby se do olejové nádrčky nedostala žádná nečistota.
- ▶ Stroj uveďte do takové polohy, aby závěr nádrčky směřoval nahoru.

12.2 Otevření

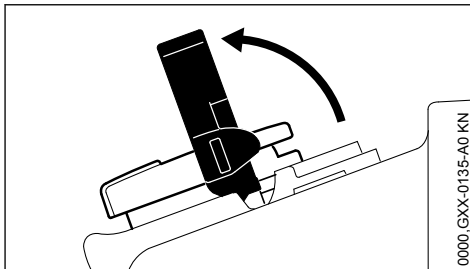

- ▶ Vyklopte křídlo.

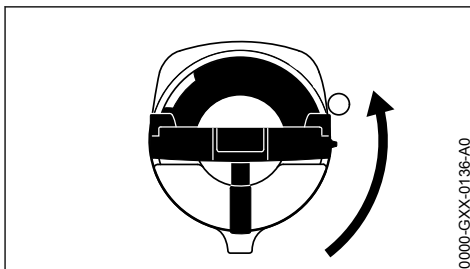

- ▶ Pootočte uzávěrem nádrčky (cca 1/4 otáčky).

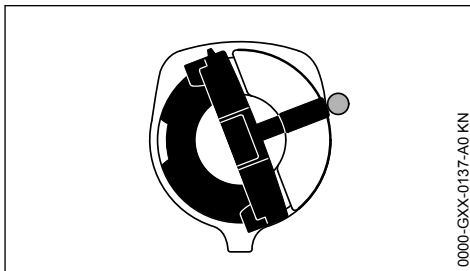

Značky na uzávěru nádrčky a na olejové nádrčce spolu musejí lícovat.

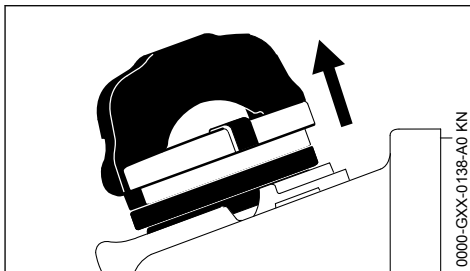

- ▶ Sejměte uzávěr nádrčky.

12.3 Doplnění oleje k mazání řetězu

- ▶ Doplňte olej k mazání řetězu.

Při plnění mazací olej nerozlijte a nádržku neplňte až po okraj.

STIHL doporučuje použít plnicí systém STIHL pro plnění olejem k mazání řetězu (zvláštní příslušenství).

12.4 Uzavření

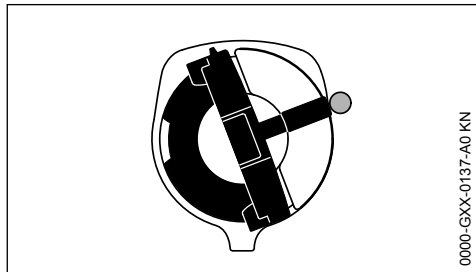

0000-GXX-0137-A0 KN

Křídlo je v kolmé poloze:

- ▶ Vsadte uzávěr nádržky – značky na uzávěru nádržky a na olejové nádržce spolu musejí lícovat.
- ▶ Zatlačte uzávěr nádržky dolů až na doraz.

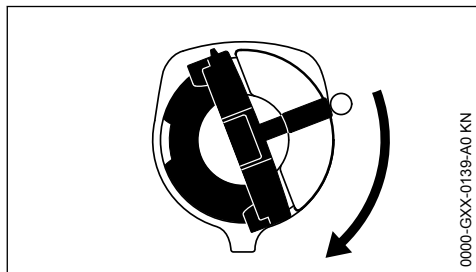

0000-GXX-0139-A0 KN

- ▶ Držte uzávěr nádržky v zatlačené poloze a otáčejte jím ve směru chodu hodinových ručiček tak, až se zaaretuje.

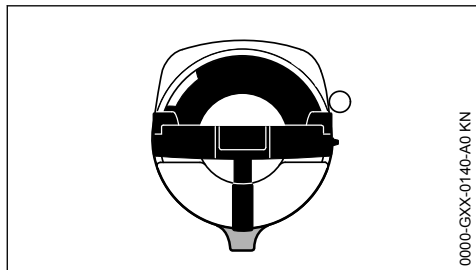

0000-GXX-0140-A0 KN

Pak spolu značky na uzávěru nádržky a na olejové nádržce lícují.

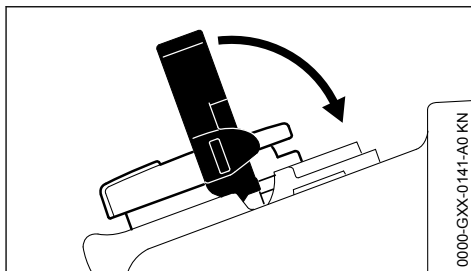

0000-GXX-0141-A0 KN

- ▶ Sklopte křídlo.

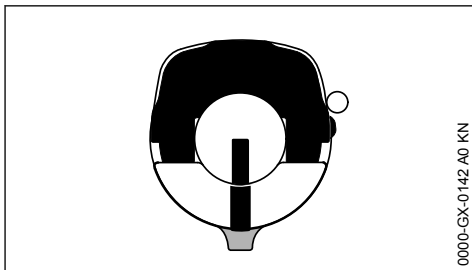

0000-GX-0142-A0 KN

Uzávěr nádržky je zaaretován.

V případě, že se množství oleje v olejové nádržce nezmenšuje, může to znamenat poruchu v dodávce mazacího oleje: zkontrolujte mazání řetězu, vyčistěte olejové kanálky, příp. vyhledejte odborného prodejce. STIHL doporučuje nechat provádět údržbářské a opravářské úkony pouze u autorizovaného odborného prodejce výrobků STIHL.

12.5 Pokud se uzávěr nádržky nedá v olejové nádržce zaaretovat

Spodní část uzávěru nádržky je oproti vrchní části pootočená.

- ▶ Sejměte z olejové nádržky uzávěr nádržky a opticky jej z vrchní strany zkontrolujte.

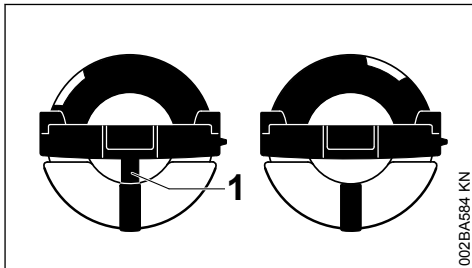

002BA584 KN

Vlevo: Spodní část uzávěru nádržky je pootočená – vnitřní značka (1) lícuje s vnější značkou.

Vpravo: Spodní část uzávěru nádrčky je ve správné poloze – vnitřní značka se nachází pod křídlem. Nelícuje s vnější značkou.

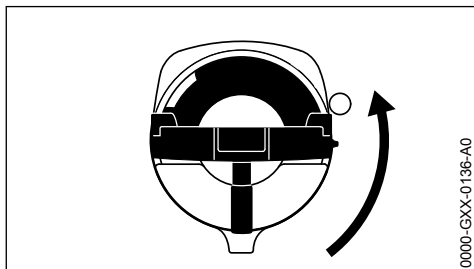

- ▶ Vsadte uzávěr nádrčky a otáčejte jím v protisměru chodu hodinových ručiček tak dlouho, až zapadne do sedla plnicího nátrubku.
- ▶ Pootočte uzávěrem nádrčky v protisměru chodu hodinových ručiček dále (cca 1/4 otáčky) – spodní část uzávěru nádrčky se tím otočí do správné polohy.
- ▶ Otáčejte uzávěrem nádrčky ve směru chodu hodinových ručiček a uzavřete ho – viz odstavec „Uzavření“.

13 Kontrola mazání pilového řetězu

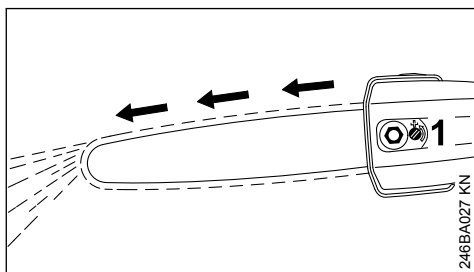

Pilový řetěz musí vždy vyhazovat trochu oleje.

UPOZORNĚNÍ

Nikdy nepracovat bez mazání řetězu! Běží-li řetěz nasucho, dojde velmi rychle k nenapravitelnému poškození řezné soupravy. Před zahájením práce tedy vždy zkontrolovat mazání řetězu a stav oleje v nádržce.

Každý nový pilový řetěz potřebuje cca. 2 až 3 minuty pro záběh.

Po záběhu zkontrolovat napnutí řetězu a v případě potřeby provést korekturu – viz "Kontrola napnutí řetězu".

14 Nasazení závěsného zařízení

Druh a provedení závěsného zařízení závisí na trhu odběratelské země.

14.1 Jednoramenní závěsné zařízení

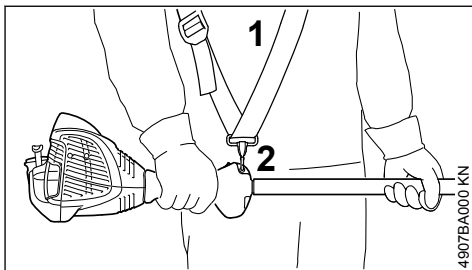

- ▶ Nasadit jednoramenní závěsné zařízení (1).
- ▶ Nastavit délku popruhu.
- ▶ Hák karabiny (2) musí být při zavěšení motorovém stroji ve výši pravé kyčle.

15 Startování / vypínání stroje

15.1 Ovládací prvky

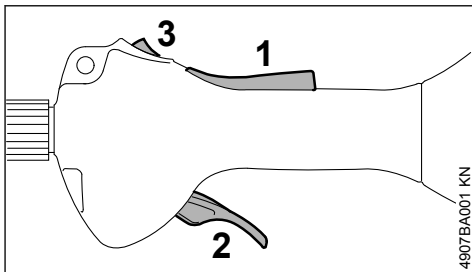

- 1 Pojistka plynové páčky
- 2 Plynová páčka
- 3 Zastavovací spínač – s polohami pro provoz a 0 = Stop.

15.1.1 Funkce zastavovacího spínače a zapalování

Nezaktivovaný zastavovací spínač se nachází v poloze pro **provoz**: zapalování je zapnuté – motor je připraven k nastartování a může být nahozen. Jakmile se zastavovací spínač zamáčkne do polohy **0**, dojde k vypnutí zapalování. Po zastavení motoru se zapalování automaticky opět zapne.

15.2 Startování motoru

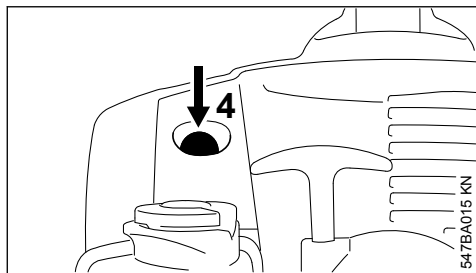

- ▶ Nejméně 5x stiskněte mėch (4) ručního palivového čerpadla – i když je mėch ještě naplněn palivem.

15.2.1 Studený motor (studený start)

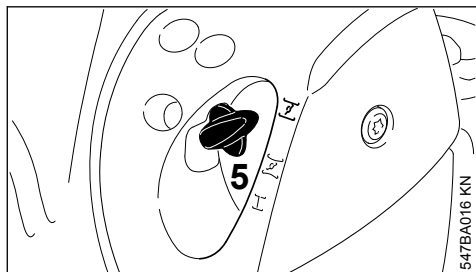

- ▶ Ovladač sytiče (5) zamáčkněte a přitom ho otočte na **I**.

15.2.2 Teplý motor (teplý start)

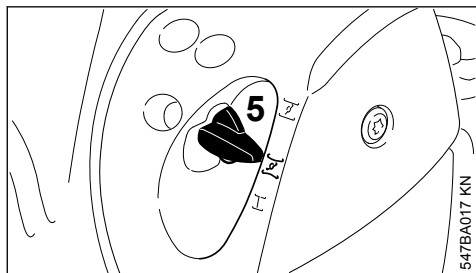

- ▶ Ovladač sytiče (5) zamáčkněte a přitom ho otočte na **II**.

Tuto polohu použijte i v případě, že motor již běžel, je však stále ještě studený.

15.2.3 Startování

- ▶ Sejměte kryt řetězu.

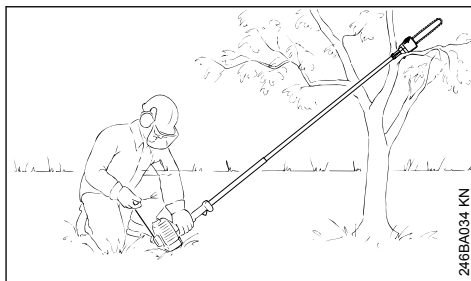

- ▶ Stroj bezpečně položte na zem: opěra na motoru a hák na zemi – podle potřeby – položte hák na zvýšenou opěru (například vidlice větvi, vyvýšení terénu nebo podobně) – pilový řetěz se nesmí dotýkat země ani žádných předmětů.

! VAROVÁNÍ

V pracovním dosahu vyvėtvovací pily se nesmí zdržovat žádná další osoba!

- ▶ Zaujměte bezpečný postoj.
- ▶ Stroj levou rukou **pevně** přitlačujte k zemi – přitom se nedotýkejte ani plynové páčky, ani pojistky plynové páčky.

UPOZORNĚNÍ

Nikdy na tyč nestoupejte ani neklekejte!

- ▶ Pravou rukou uchopte startovací rukojeť.
- ▶ Startovací rukojeť stejnoměrnou silou vytáhnete.

UPOZORNĚNÍ

Lanko nikdy nevytahujte až na konec – **hrozí nebezpečí přetržení!**

- ▶ Startovací rukojeť nepouštějte rychle zpět, nýbrž ji pomalu popouštějte nazpět tak, aby se startovací lanko mohlo správně navinout
- ▶ Startujte tak dlouho, až se motor rozběhne.

15.2.4 Jakmile motor běží

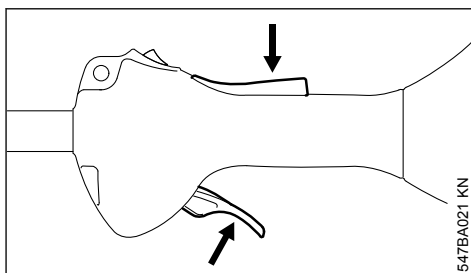

- ▶ Stiskněte pojistku plynové páčky a přidejte plyn – páčka ovladače sytiče přeskočí do polohy pro provoz **I** – po studeném startu zahřejte motor několikerým přidáním a ubráním plynu.

VAROVÁNÍ

Při správně seřízeném karburátoru se pilový řetěz nesmí ve volnoběžných otáčkách motoru otáčet!

Stroj je připravený k použití.

15.3 Vypnutí motoru

- ▶ Zastavovací spínač posuňte směrem na **0** – motor se zastaví – zastavovací spínač pusťte – zastavovací spínač se odpruží zpět.

15.4 Další pokyny pro startování

Motor se v poloze pro studený start **I nebo při akceleraci vypíná.**

- ▶ Ovladač sytiče nastavte na **I** – startujte dále tak dlouho, až se motor rozběhne.

Motor nespustíte při nastavení do polohy pro teplý start **II**

- ▶ Ovladač sytiče nastavte na **II** – startujte dále tak dlouho, až se motor rozběhne.

Motor nenaskočí

- ▶ Zkontrolujte, jsou-li všechny ovládací prvky správně nastavené.
- ▶ Zkontrolujte, je-li v palivové nádrži palivo, případně palivo doplňte.
- ▶ Zkontrolujte, je-li nástrčka zapalovací svíčky správně nasazena.
- ▶ Proces startování zopakujte.

Při úplném spotřebování paliva

- ▶ Po opětovém natankování alespoň pětkrát stiskněte měch ručního palivového čerpadla – i když je měch naplněn palivem.
- ▶ Ovladač sytiče nastavte patřičně dle teploty motoru.
- ▶ Motor opět nastartujte

16 Při přepravě stroje

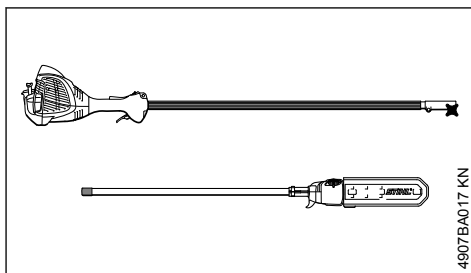

Stroj je pro úsporu místa při přepravě vybavený oddělitelnou tyčí.

16.1 Oddělení dílů tyče

- ▶ Nosný popruh vyvěste z nosného oka
- ▶ Stroj bezpečně položte na zem.

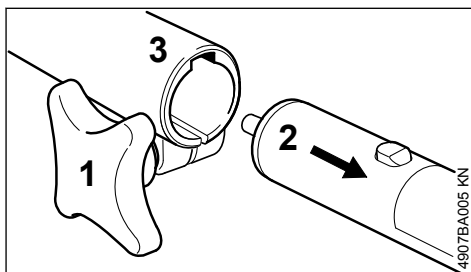

- ▶ Roubíkový šroub (1) povolte – nevyšroubovávejte.
- ▶ Přední část tyče (2) vytáhněte ze spojovací objímky (3)

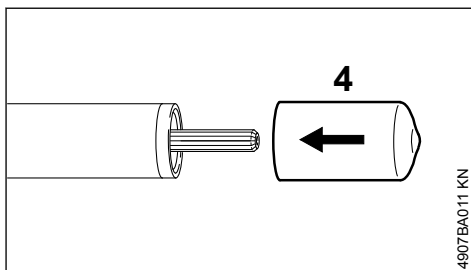

- ▶ Na konec přední tyče nasuňte krytku (4)

UPOZORNĚNÍ

Z konců tyče odstraňte všechny nečistoty!

16.2 Spojení dílů tyče

- ▶ stáhněte krytku z přední části tyče – a uložte
- ▶ motorovou jednotku položte motorovou opěrou na zem

- ▶ zkontrolujte nečistoty na koncích tyčí a podle potřeby odstraňte

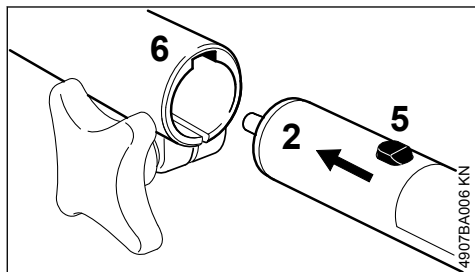

- ▶ čep (5) na přední části tyče (2) zasuňte až na doraz do drážky (6) ve spojovací objímce – podle potřeby při zasouvání lehce pootáčejte přední částí tyče (2)

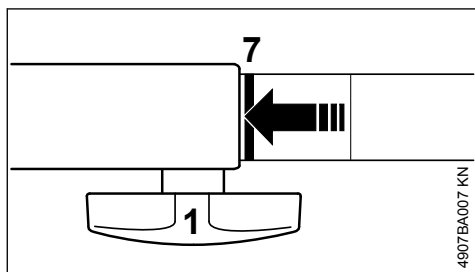

- Při správném zasunutí musí červená ryska (7 = špička šipky) lícovat se spojovací objímkou.
- ▶ Roubíkový šroub (1) pevně utáhněte
 - ▶ Nosný popruh zavěste na nosné oko

17 Provozní pokyny

17.1 Při prvním uvedení do provozu

Nový stroj neprovázet v pásmu vysokých otáček bez zatížení až do spotřeby třetí náplně nádržky, aby během doby záběhu nedošlo k žádnému přídatnému zatížení. Během doby záběhu se musejí všechny pohyblivé části vzájemně sehrát – v hnacím ústrojí existuje v této fázi zvýšený třecí odpor. Motor dosáhne svého maximálního výkonu po spotřebování 5 až 15 náplní nádržky.

17.2 Při práci

UPOZORNĚNÍ

Karburátor nikdy neseřizovat na chudší směs za účelem docílení údajně vyššího výkonu – mohlo by dojít k poškození motoru – viz "Seřízení karburátoru".

17.2.1 Napnutí řetězu často kontrolovat

Nový pilový řetěz se musí častěji dodatečně napínat než řetěz, který je již delší dobu v provozu.

17.2.2 V chladném stavu

Pilový řetěz musí přiléhat ke spodní větvi lišty, ale musí se dát rukou táhnout po vodící liště. V případě potřeby pilový řetěz dodatečně napnout – viz "Napínání pilového řetězu".

17.2.3 Při provozní teplotě

Pilový řetěz se protahuje a prověšuje. Hnací články na spodní větvi lišty se nesmějí vysunout z drážky – jinak by pilový řetěz mohl spadnout. Dodatečně pilový řetěz napnout – viz "Napínání pilového řetězu".

UPOZORNĚNÍ

Během procesu vychládání se řetěz smršťuje. Nepovolený pilový řetěz by mohl poškodit hnací hřídel a ložisko.

17.2.4 Po delším provozu na plnou zátěž

Nechat motor ještě krátkou dobu běžet ve volnoběhu, až se proudem chladicího vzduchu odvede většina tepla, tím se zabrání extrémnímu zatížení součástí uspořádaných na hnacím ústrojí (zapalování, karburátoru) přílišnou akumulací tepla.

17.3 Po skončení práce

- ▶ Pilový řetěz povolit, pokud byl během práce při provozní teplotě dodatečně napínán.

UPOZORNĚNÍ

Pilový řetěz je po práci bezpodmínečně nutné opět povolit! Během procesu vychládání se řetěz smršťuje. Nepovolený pilový řetěz by mohl poškodit hnací hřídel a ložisko.

17.3.1 Při kratším přerušení práce

Nasadte kryt řetězu a nechte vychladnout motor. Stroj s naplněnou palivovou nádržkou skladovat

až do příštího použití na suchém místě, nikdy ne v blízkosti zdrojů způsobujících vznícení paliva.

17.3.2 Při delším přerušení provozu

Viz "Skladování stroje"

18 Údržba vodící lišty

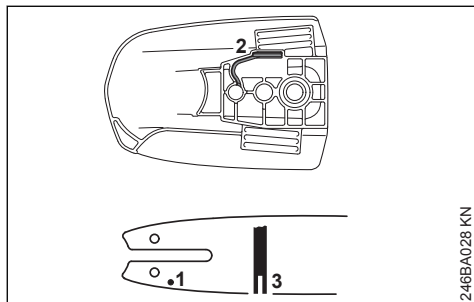

246BA028 KN

- ▶ Lištou otáčejte – po každém ostření pilového řetězu a po každé výměně pilového řetězu – tím se zabrání jednostrannému opotřebení – speciálně na ohybu lišty a na spodní větvi
- ▶ Vstupní otvor oleje (1), výstupní kanál oleje (2) a drážku lišty (3) je třeba pravidelně čistit
- ▶ Změřte hloubku drážky – hloubkoměrem na pilovací měrce (zvláštní příslušenství) – v pásmu, ve kterém dochází na oběžné dráze k největšímu opotřebení třením

Typ řetězu	Rozteč řetězu	Minimální hloubka drážky (0,16")
Picco	1/4" P	4,0 mm (0,16")

Nemá-li drážka tuto minimální hloubku:

- ▶ Vyměňte vodící lištu

Vodící články by jinak dřely o dno drážky – pata zubu a spojovací články by pak nedoléhaly na obvod lišty.

19 Čištění vzduchového filtru

19.1 Při znatelném poklesu výkonu motoru

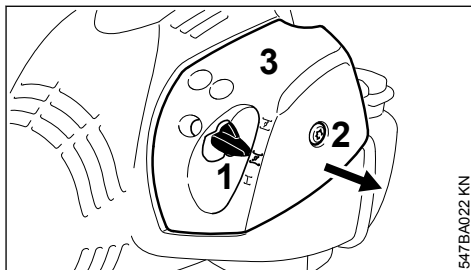

547BA022 KN

- ▶ Páčku ovladače sytiče (1) nastavit na $\bar{\text{z}}$.
- ▶ Šroubem (2) ve víku filtru (3) tak dlouho otáčej v protisměru chodu hodinových ručiček, až víko jen volně přiléhá.
- ▶ Víko filtru (3) stáhnout přes páčku ovladače sytiče a sejmut je.
- ▶ Okolí filtru zbavit hrubých nečistot.

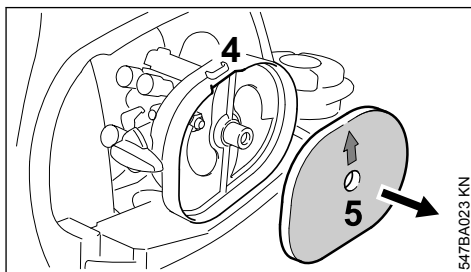

547BA023 KN

- ▶ Sáhnout do vybrání (4) ve skříně filtru a vyjmut plstěný filtr (5).
- ▶ Plstěný filtr (5) vyměnit – v nouzovém případě ho vyklepat či vyfoukat tlakovým vzduchem – nikdy ho neprat.

UPOZORNĚNÍ

Poškozené díly vyměnit!

- ▶ Plstěný filtr (5) vsadit odpovídajícím tvarovým konturám do skříně filtru – šipka směřuje k vybrání.
- ▶ Páčku ovladače sytiče (1) nastavit na $\bar{\text{z}}$.
- ▶ Víko filtru (3) nasadit – přitom zabránit sešikmení šroubu (2) – šroub zašroubovat.

20 Seřizování karburátoru

Karburátor se z továrny dodává se standardním seřízením.

U tohoto stroje seřizování karburátoru již není nutné.

Tento stroj je ve výrobě nastavený tak, že se do motoru v jakémkoliv prostředí a za všech provozních podmínek přivádí optimální směs paliva a vzduchu.

20.1 seřídít volnoběh

Motor se ve volnoběhu zastavuje

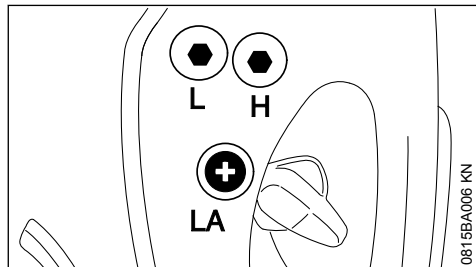

- ▶ Motor nechat chodem cca. 3 min. zahřát.
- ▶ Dorazovým šroubem volnoběhu (LA) pomalu otáčejte ve směru hodinových ručiček, dokud chod motoru není pravidelný – pilový řetěz přitom nesmí běžet

Pilový řetěz při volnoběhu běží.

- ▶ Dorazovým šroubem volnoběhu (LA) otáčejte proti směru hodinových ručiček, dokud se řetěz nezastaví, potom jím otočte dále ve stejném směru o 1/2 až 3/4 otáčky.

! VAROVÁNÍ

Pokud pilový řetěz nezůstane po provedeném seřízení při volnoběhu stát, je třeba nechat stroj opravit u odborného prodejce.

21 Zapalovací svíčka

- ▶ Při neuspokojivém výkonu motoru, špatném startování nebo poruchách při volnoběhu je třeba zkontrolovat nejdříve zapalovací svíčku.
- ▶ Po cca. 100 provozních hodinách zapalovací svíčku vyměnit – při silně opálených elektrodách již dříve – používat pouze firmou STIHL povolené, odrušené zapalovací svíčky – viz "Technická data".

21.1 Demontáž zapalovací svíčky

- ▶ Vypnutí motoru

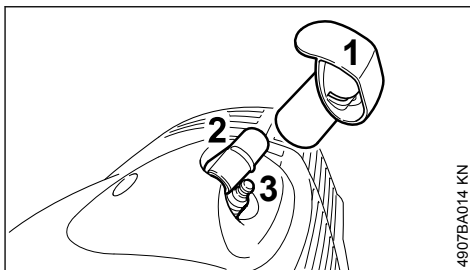

Konektor zapalovací svíčky (2) je umístěn pod krytkou (1).

! VAROVÁNÍ

Krytka (1) chrání konektor zapalovací svíčky před poškozením. Stroj nikdy neprovozovat bez krytky – poškozenou krytku vyměnit.

- ▶ Stáhnout krytku (1)
- ▶ Stáhnout nástrčku zapalovací svíčky (2)
- ▶ Zapalovací svíčku (3) nechat vychladnout.
- ▶ Zapalovací svíčku (3) vyšroubovat.

21.2 Zkontrolovat zapalovací svíčku.

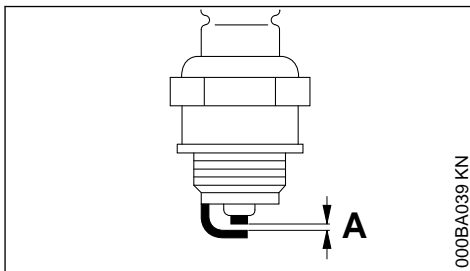

- ▶ Znečištěnou zapalovací svíčku vyčistit.
- ▶ Zkontrolujte vzdálenost elektrod (A) popřípadě seřídte, hodnota vzdálenosti – viz "Technická data".
- ▶ Odstranit příčiny znečištění zapalovací svíčky.

Možné příčiny znečištění:

- příliš mnoho motorového oleje v palivu
- znečištěný vzduchový filtr
- nepříznivé provozní podmínky

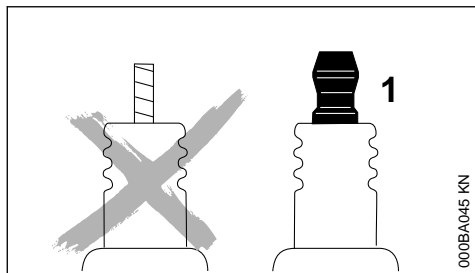

000BA045 KN

! VAROVÁNÍ

Při nedotažené nebo chybějící připojovací matici (1) mohou vznikat jiskry. Při práci ve snadno zápalném nebo hořlavém prostředí, může dojít k požáru nebo výbuchu. Může dojít k těžkým úrazům osob a k věcným škodám.

- ▶ používejte odrušené zapalovací svíčky s pevnou připojovací maticí

21.3 Montáž zapalovací svíčky

- ▶ Zapalovací svíčku zašroubovat.
- ▶ Nástrčku zapalovací svíčky namáčknout na zapalovací svíčku.

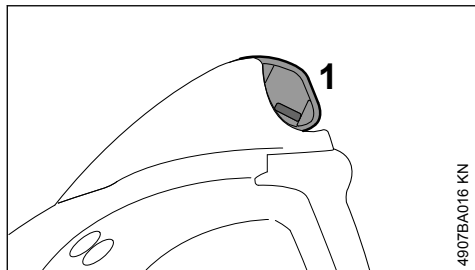

4907BA016 KN

- ▶ Krytku (1) zatačte na doraz na konektor zapalovací svíčky

22 Skladování stroje

Při provozních přestávkách delších než cca. 30 dnů

- ▶ Palivovou nádržku na dobře větraném místě vyprázdněte a vyčistěte.
- ▶ Palivo předpisově a s ohledem na životní prostředí zlikvidujte.
- ▶ Pokud je k dispozici ruční čerpadlo paliva: před nastartováním motoru stiskněte nejméně 5 krát tlačítko ručního čerpadla paliva
- ▶ Motor nastartujte a nechejte ve volnoběhu běžet tak dlouho, až se vypne
- ▶ Sejměte pilový řetěz a vodící lištu, vyčistěte a postříkejte ochranným olejem – při namonto-

vané řezné sestavě vždy nasadte ochranný kryt řetězu

- ▶ při ukládání stroje s navzájem oddělenými díly tyče: nasadte krytku pro ochranu spojky před znečištěním
- ▶ Stroj důkladně vyčistěte, obzvláště žebra válce a vzduchový filtr
- ▶ při použití biologického oleje k mazání řetězu (např. STIHL BioPlus) nádržku mazacího oleje zcela naplňte
- ▶ Stroj uskladněte na suchém a bezpečném místě. Chraňte před použitím nepovolanými osobami (např. dětmi)

23 Kontrola a výměna řetězky

- ▶ Sejměte víko řetězky, pilový řetěz a vodící lištu

23.1 Výměna řetězky

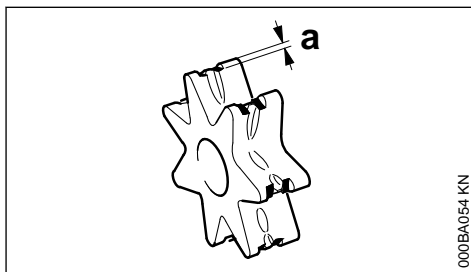

000BA054 KN

- po spotřebování dvou pilových řetězů nebo i dřívě,
- když jsou stopy opotřebení (a) hlubší než 0,5 mm (0.02 in.) – jinak by byla životnost pilového řetězu nepříznivě ovlivněna – kontrolujte pomocí kalibru (speciální příslušenství)

Řetězka dosáhne vyšší životnosti při střídavém používání dvou řetězů.

STIHL doporučuje používat originální řetězky STIHL.

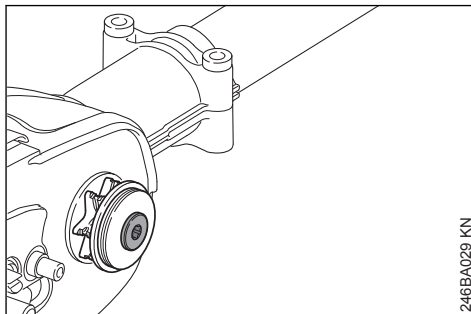

246BA029 KN

Řetězka je poháněna přes kluznou třecí spojku. Výměna řetězky musí být bezpodmínečně provedena u odborného prodejce.

STIHL doporučuje nechat provádět údržbářské a opravářské úkony pouze u autorizovaného, odborného prodejce výrobků STIHL.

24 Údržba a ostření pilového řetězu

24.1 Řezat lehce bez námahy se správně naostřeným řetězem

Správně naostřený pilový řetěz vniká do dřeva již při nepatrném tlaku do řezu.

Nikdy nepracovat s tupým nebo poškozeným řetězem – vede to k přílišné tělesné námaze, vysoké zátěži vibracemi, neuspokojivému řeznému výsledku a k vysokému stupni opotřebení.

- ▶ Pilový řetěz vyčistit.
- ▶ Zkontrolovat, nejsou-li řetězové články prasklé nebo nýty poškozené.
- ▶ Poškozené nebo opotřebované části řetězu obnovit a nové díly přizpůsobit tvaru a stupni opotřebení ostatních dílů – nové díly je třeba patřičně opravit.

Pilové řetězy opatřené tvrdokovem (Duro) jsou mimořádně odolné proti opotřebení. K zajištění optimálního výsledku ostření doporučuje STIHL služby odborného prodejce výrobků STIHL.



VAROVÁNÍ

Níže uvedené úhly a rozměry je třeba bezpodmínečně dodržet. Nesprávně naostřený pilový řetěz – zejména pak příliš nízké omezovače hloubky – mohou mít za následek zvýšení sklonu vyvrtovací pily ke zpětnému rázu – **hrozí nebezpečí úrazu!**

Pilový řetěz nemůže být na vodící liště zablokován. Z tohoto důvodu se doporučuje pilový řetěz k ostření sejmout a naostřit ho na stacionárním ostřicím přístroji (FG 2, HOS, USG).

24.2 Rozteč řetězu

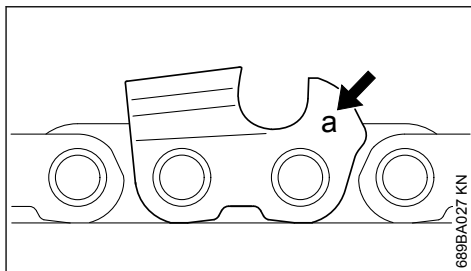

Označení (a) rozteče řetězu je vyraženo v prostoru omezovače hloubky každého řezacího zubu.

Označení (a)	Rozteč řetězu	
	couly	mm
7	1/4 P	6,35
1 nebo 1/4	1/4	6,35
6, P nebo PM	3/8 P	9,32
2 nebo 325	0.325	8,25
3 nebo 3/8	3/8	9,32

Rozměr rozteče je směrodatný pro volbu průměru pilníku – viz tabulka "Nářadí pro ostření".

Při dodatečném ostření je bezpodmínečně nutné zachovat všechny úhly na řezacích zubech.

24.3 Úhel ostření a úhel čela

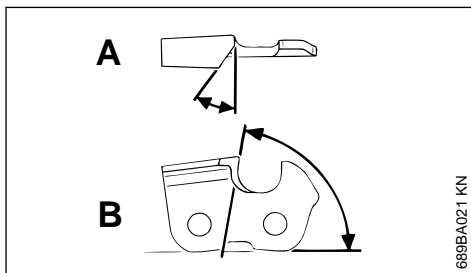

A Úhel ostření

Pilové řetězy STIHL se ostří pod úhlem ostření 30°. Vyjimku tvoří pilové řetězy pro podélné řezání s úhlem ostření 10°. Pilové řetězy pro podélné řezání mají ve svém označení písmeno X.

B Úhel čela

Při použití předepsaného vodítka pilníku a průměru pilníku se automaticky docílí správného úhlu čela.

Tvary zubů	Úhel (°)
	A B

Micro = polodlátový zub např. 30 63 PM3, 26 RM3, 71 PM3	30	75
Super = plně dlátový zub např. 63 PS3, 26 RS, 36 RS3	30	60
Pilový řetěz pro podélné řezání např. 63 PMX, 36 RMX	10	75

Úhly musejí být u všech zubů řetězu stejné. Při nestejných úhlech je chod řetězu drsný a nepravidelný, dochází k silnějšímu stupni opotřebení vedoucímu až k prasknutí řetězu.

24.4 Vodítko pilníku

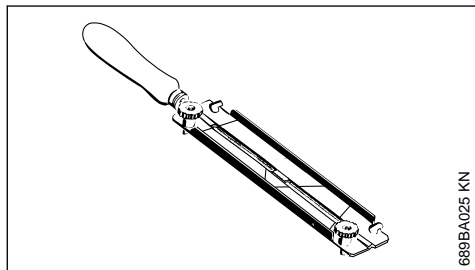

► Používat vodítko pilníku.

Pilové řetězy neostřit ručně jinak než za pomoci vodítka pilníku (zvláštní příslušenství, viz tabulka "Nářadí pro ostření"). Vodítka pilníků jsou opatřena značkami pro patřičný úhel ostření.

Používat pouze speciální pilníky pro pilové řetězy! Jiné pilníky jsou co do tvaru a seku nevhodné.

24.5 Ke kontrole úhlů

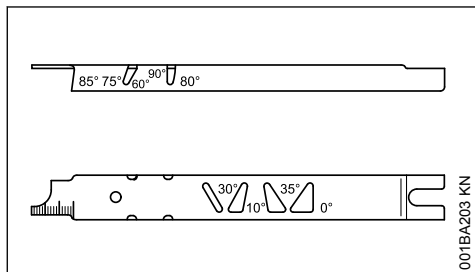

Pilovací měrka STIHL (zvláštní příslušenství, viz tabulka "Nářadí pro ostření") – univerzální nástroj ke kontrole úhlu ostření a úhlu čela, vzdálenosti omezovače hloubky, délky zubu, hloubky drážky a pro čištění drážky a vstupních otvorů oleje.

24.6 Jak správně ostřit

► Pro ostření zvolit nástroje odpovídající rozteči řetězu.

- V případě použití přístrojů FG 2, HOS a USG: Pilový řetěz sejmout a podle návodu k použití těchto přístrojů naostrit.
- Vodící lištu případně upnout.
- Ostřit často, ale ubírat málo materiálu – pro jednoduché doostření stačí dva až tři tahy pilníkem.

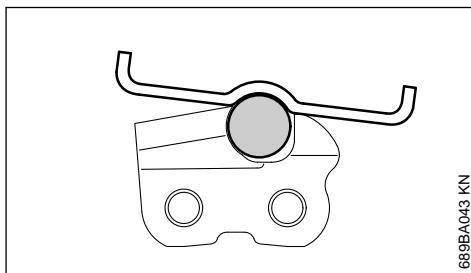
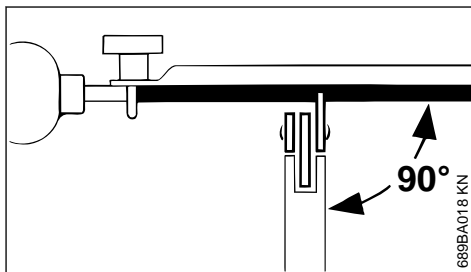

- Jak vést pilník: **Vodorovně** (v pravém úhlu k boční stěně vodící lišty), odpovídajícím udaným úhlům – podle značek na vodítku pilníku – vodítko pilníku položit na břit zubu a na omezovač hloubky.
- Pilovat pouze směrem zevnitř ven.
- Pilník zabírá pouze při pohybu dopředu – při zpětném pohybu ho nadzvednout.
- Nenapilovat spojovací a vodící články.
- Pilník v pravidelných intervalech lehce pootáčet, aby se zabránilo jeho jednostrannému opotřebení.
- Otrěpy odstranit kouskem tvrdého dřeva.
- Úhel zkontrolovat pomocí měrky.

Všechny řezací zuby musejí být stejně dlouhé.

Při nestejně délcích zubů jsou rozdílné i výšky zubů, které způsobují drsný chod řetězu a jeho přetřetí.

► Všechny řezací zuby je třeba snížit na výšku nejnižšího řezacího zubu – nejvhodnější je nechat to provést u odborného prodejce na elektrickém přístroji pro ostření.

24.7 Vzdálenost omezovače hloubky

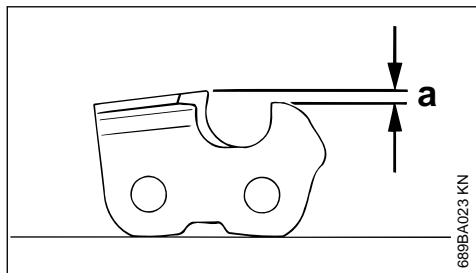

Omezovač hloubky určuje ponor pilového řetězu do dřeva a tím i tloušťku třísky.

a Předepsaná vzdálenost mezi omezovačem hloubky a ostřím břitu.

Při řezání měkkého dřeva v obdobích bez mrazu může být tato vzdálenost zvětšena až o 0,2 mm (0.008").

Rozteč řetězu		Omezovač hloubky Vzdálenost (a)	
couly	(mm)	mm	(couly)
1/4 P	(6,35)	0,45	(0.018)
1/4	(6,35)	0,65	(0.026)
3/8 P	(9,32)	0,65	(0.026)
0.325	(8,25)	0,65	(0.026)
3/8	(9,32)	0,65	(0.026)

24.8 Snížení omezovače hloubky

Při ostření zubu dochází ke zmenšování vzdálenosti mezi omezovačem hloubky a řezacím zubem.

► Vzdálenost omezovače hloubky kontrolovat po každém ostření.

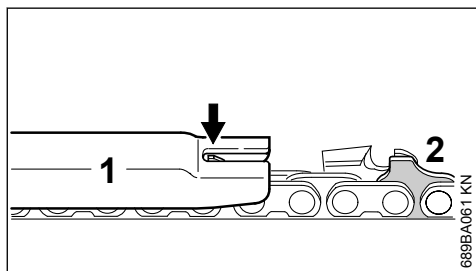

► Pro danou rozteč pilového řetězu položit vhodnou pilovací měрку (1) na pilový řetěz a přitlačit ji na ke kontrole určený řezací zub – pokud omezovač hloubky vyčnívá nad měрку, je třeba omezovač hloubky patřičně opravit.

Pilové řetězy s bezpečnostním vodičím článkem (2) – vrchní část vodičeho bezpečnostního

článku (2) (se servisní značkou) se opracovává zároveň s omezovačem hloubky řezacího zubu.

! VAROVÁNÍ

Ostatní pásmo bezpečnostního vodičeho článku nesmí být opracováváno, jinak by se mohl zvýšit sklon stroje ke zpětnému rázu.

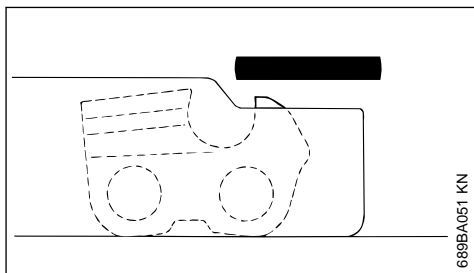

► Omezovač hloubky opravit tak, aby byl v rovině s měrkou.

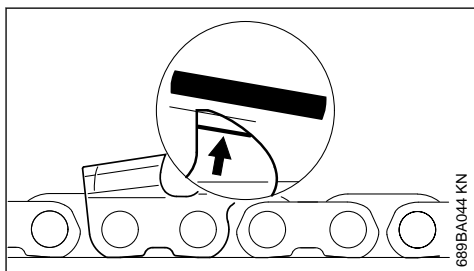

► Poté paralelně k servisní značce (viz šipka) šikmo omezovač hloubky spilovat – přítom nejvyšší bod omezovače hloubky již nesnižovat dál.

! VAROVÁNÍ

Příliš nízké omezovače hloubky zvyšují sklon stroje ke zpětnému rázu.

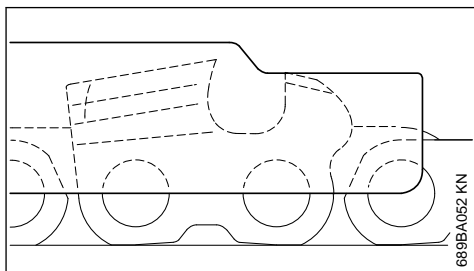

- Pilovací měрку položit na pilový řetěz – nejvyšší místo omezovače hloubky musí ležet ve stejné rovině s pilovací měrkou.
- Po naostření pilový řetěz důkladně vyčistit, ulpívající piliny z pilování nebo kovový prach z ostření odstranit – pilový řetěz bohatě naolejovat.
- Při delším pracovním přerušení pilový řetěz vyčistit a naolejovaný uskladnit.

Náradí pro ostření (zvláštní příslušenství)

Rozeč řetězu		Kulatý pilník o Ø	Kulatý pilník	Vodítko pilníku	Pilovací měrka	Plochý pilník	Souprava pro ostření ¹⁾
couly	(mm)	mm (couly)	Katalogové č.	Katalogové č.	Katalogové č.	Katalogové č.	Katalogové č.
1/4 P	(6,35)	3,2 (1/8)	5605 771 3206	5605 750 4300	0000 893 4005	0814 252 3356	5605 007 1000
1/4	(6,35)	4,0 (5/32)	5605 772 4006	5605 750 4327	1110 893 4000	0814 252 3356	5605 007 1027
3/8 P	(9,32)	4,0 (5/32)	5605 772 4006	5605 750 4327	1110 893 4000	0814 252 3356	5605 007 1027
0.325	(8,25)	4,8 (3/16)	5605 772 4806	5605 750 4328	1110 893 4000	0814 252 3356	5605 007 1028
3/8	(9,32)	5,2 (13/64)	5605 772 5206	5605 750 4329	1110 893 4000	0814 252 3356	5605 007 1029

¹⁾skládá se z vodítka pilníku s kulatým pilníkem, plochého pilníku a pilovací měrky

25 Pokyny pro údržbu a ošetřování

Následující údaje se vztahují na běžné pracovní podmínky. Při ztížených podmínkách (velmi prašné prostředí, dřeviny se zvýšeným vylučováním pryskyřice, tropická dřeva atd.) a v případě delší denní pracovní doby se musejí uvedené intervaly průměrně zkrátit. V případě pouze občasného použití stroje lze zde uvedené intervaly prodloužit.		před započetím práce	po ukončení práce, resp. denně	po každém naplnění palivové nádržky	týdně	měsíčně	ročně	při poruše	při poškození	podle potřeby
Kompletní stroj	optická kontrola (stav, těsnost)	X		X						
	vyčistit		X							
Ovládací rukojeť	funkční kontrola	X		X						
Vzduchový filtr	vyčistit							X		X
	vyměnit								X	
Ruční palivové čerpadlo (pokud je na stroji)	zkontrolovat	X								
	nechat opravit u odborného prodejce ¹⁾								X	
Sací hlava v palivové nádržce	zkontrolovat							X		
	vyměnit						X		X	X
Palivová nádržka	vyčistit						X		X	

Následující údaje se vztahují na běžné pracovní podmínky. Při ztížených podmínkách (velmi prašné prostředí, dřeviny se zvýšeným vylučováním pryskyřice, tropická dřeva atd.) a v případě delší denní pracovní doby se musejí uvedené intervaly přiměřeně zkrátit. V případě pouze občasného použití stroje lze zde uvedené intervaly prodloužit.		před započetím práce	po ukončení práce, resp. denně	po každém naplnění palivové nádržky	tydenně	měsíčně	ročně	při poruše	při poškození	podle potřeby
Karburačtor	zkontrolovat volnoběh, pilový řetěz nesmí běžet	X		X						
	doseřídít volnoběh									X
Zapalovací svíčka	seřídít vzdálenost mezi elektrodami							X		
	vždy po 100 provozních hodinách vyměnit									
Otvor pro nasávání chladicího vzduchu	optická kontrola		X							
	vyčistit									X
Přístupné šrouby a matice (kromě seřizovacích šroubů)	dotáhnout									X
Mazání řetězu	zkontrolovat	X								
Nádržka mazacího oleje	vyčistit						X			X
Pilový řetěz	zkontrolovat, dbát také na stav naostření	X		X						
	zkontrolovat napnutí řetězu	X		X						
	naostřit									X
Vodicí lišta	zkontrolovat (stav opotřebení, poškození)	X								
	vyčistit a otočit									X
	odstranit otřepy				X					
	vyměnit							X	X	
Řetězka	zkontrolovat				X					
	vyměnit ¹⁾									X
Bezpečnostní nálepka	vyměnit							X		

¹⁾STIHL doporučuje odborného prodejce výrobků STIHL

26 Jak minimalizovat opotřebení a jak zabránit poškození

Dodržením údajů tohoto návodu k použití se zabrání přílišnému opotřebení a poškození stroje.

Použití, údržbu a skladování stroje je bezpodmínečně nutné provádět pečlivě tak, jak je popsáno v tomto návodu k použití.

Za veškeré škody, které budou způsobeny nedodržením bezpečnostních předpisů a pokynů pro obsluhu a údržbu, nese odpovědnost sám uživatel. Toto platí speciálně pro níže uvedené případy:

- firmou STIHL nepovolené změny provedené na výrobku
- použití nástrojů nebo příslušenství, které nejsou pro stroj povoleny, nejsou vhodné nebo jsou provedeny v méněhodnotné kvalitě
- účelu stroje neodpovídajícímu použití
- použití stroje při sportovních a soutěžních akcích
- škody, vzniklé následkem dalšího použití stroje s poškozenými konstrukčními díly

26.1 Údržbářské úkony

Veškeré, v kapitole "Pokyny pro údržbu a ošetřování" uvedené úkony musejí být prováděny pravidelně. Pokud tyto úkony nemůže provést sám uživatel, musí jimi být pověřen odborný prodejce.

STIHL doporučuje nechat provádět údržbářské a opravářské úkony pouze u autorizovaného, odborného prodejce výrobků STIHL. Autorizovaným odborným prodejcem výrobků STIHL jsou pravidelně nabízena odborná školení a k jejich dispozici jsou dodávány Technické informace.

V případě neprovedení nebo neodborném provedení těchto úkonů může dojít ke škodám na stroji, za které nese zodpovědnost pouze sám uživatel. Jedná se mimo jiné o:

- škody na hnacím ústrojí vzniklé následkem opožděné či nedostatečné údržby (např. vzduchový a palivový filtr), nesprávným seřízením karburátoru nebo nedostatečným čištěním vedení chladicího vzduchu (žeber nasávání vzduchu, žeber válce)
- škody způsobené korozí a jiné škody vzniklé následkem nesprávného skladování
- škody na stroji v důsledku použití kvalitativně méněhodnotných náhradních dílů.

26.2 Součásti podléhající rychlému opotřebení

Některé díly stroje podléhají i při předpisům a určení odpovídajícímu používání přirozenému opotřebení a v závislosti na délce použití je třeba tyto díly včas vyměnit. Jedná se mimo jiné o:

- pilový řetěz, vodící lištu
- díly hnacího ústrojí (odstředivou spojku, buben spojky, řetězku)
- filtry (pro vzduch, olej, palivo)
- startovací zařízení
- zapalovací svíčku
- tlumicí prvky antivibračního systému

27 Důležité konstrukční prvky

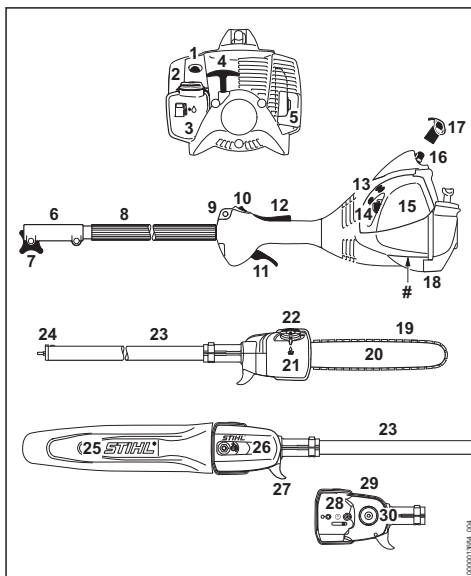

- 1 Ruční čerpadlo paliva
- 2 Uzávěr palivové nádržky
- 3 Palivová nádržka
- 4 Startovací rukojeť
- 5 Tlumič výfuku
- 6 Spojovací objímka
- 7 Svěrací šroub
- 8 Tyč s hadicovým hmatcem
- 9 Závěsný držák
- 10 Zastavovací spínač
- 11 Plynová páčka
- 12 Pojistka plynové páčky
- 13 Seřizovací šrouby karburátoru
- 14 Ovladač sytiče
- 15 Víko vzduchového filtru
- 16 Nástrčka zapalovací svíčky
- 17 Čepička
- 18 Podpěrka stroje
- 19 Pilový řetěz Oilomatic
- 20 Vodící lišta
- 21 Olejová nádržka
- 22 Uzávěr olejové nádržky
- 23 Tyč

- 24 Objímka
- 25 Ochranný kryt řetězu
- 26 Víko řetězky
- 27 Háč
- 28 Zařízení pro napínání řetězu
- 29 Směrovací lišta
- 30 Řetězka
- # Výrobní číslo

28 Technická data

28.1 Hnací ústrojí

Jednoválcový dvoudobý motor

Zdvihový objem:	27,2 cm ³
Vrtání válce:	34 mm
Zdvih pístu:	30 mm
Výkon podle ISO 8893:	0,8 kW při 8500 ot/min
Volnoběžné otáčky podle ISO 11680:	2800 ± 50 ot/min
Rozpojovací otáčky (jmenovitá hodnota):	10000 ot/min
Max. otáčky výstupního hřídele (řetězka):	7900 ot/min

28.2 Zapalování

Elektronicky řízené magneto

Zapalovací svíčka (odrušená):	NGK CMR 6 H
Vzdálenost elektrod:	0,5 mm

28.3 Palivový systém

Na poloze nezávislý membránový karburátor s integrovaným čerpadlem paliva

Objem palivové nádržky: 340 cm³ (0,34 l)

28.4 Mazání řetězu

Na otáčkách závislé, plně automatické olejové čerpadlo s rotačním pístem.

Objem olejové nádržky: 120 cm³ (0,12 l)

28.5 Hmotnost

bez provozních náplní, bez řezné soupravy

HT 56 C: 6,4 kg

28.6 Řezná souprava

Skutečná řezná délka může být menší než uvedená řezná délka.

28.6.1 Vodicí lišty Rollomatic E Mini

Postřihová délka:	25, 30 cm
Rozteč:	1/4" P (6,35 mm)

Šířka drážky: 1,1 mm

28.6.2 Pilový řetěz 1/4" P

Picco Micro 3 (71 PM3) Typ 3670

Rozteč: 1/4" P (6,35 mm)
Tloušťka vodicího článku: 1,1 mm

28.6.3 Řetězka

s 8 zuby pro 1/4" P

28.7 Akustické a vibrační hodnoty

Podrobnější údaje ke splnění směrnice pro zaměstnavatele Vibrace 2002/44/ES viz

www.stihl.com/vib

28.7.1 Hladina akustického tlaku L_{peq} podle ISO 22868

HT 56 C: 91 dB(A)

28.7.2 Hladina akustického výkonu L_{weq} podle ISO 22868

HT 56 C: 103 dB(A)

28.7.3 Vibrační hodnota $a_{h,eq}$ podle ISO 22867

Tyč:	
HT 56 C:	5,2 m/s ²
Ovládací rukojeť:	
HT 56 C:	4,9 m/s ²

Pro hladinu akustického tlaku a hladinu akustického výkonu činí faktor-K podle RL 2006/42/EG = 2,0 dB(A); pro vibrační hodnotu činí faktor-K podle RL 2006/42/EG = 2,0 m/s².

28.8 REACH

REACH je názvem vyhlášky EG o registraci, klasifikaci a povolení chemikálií.

Informace ke splnění vyhlášky REACH (EG) č. 1907/2006 viz

www.stihl.com/reach

28.9 Emisní hodnoty spalin

V typovém homologačním řízení EU naměřená hodnota CO₂ je uvedena pod

www.stihl.com/co2

ve specifických technických datech o výrobku.

Naměřená hodnota CO₂ byla zjištěna na reprezentativním motoru podle normovaného zkušebního procesu za laboratorních podmínek a není žádnou výslovnou nebo implikovanou zárukou výkonu určitého motoru.

Díky v tomto návodu k použití popsanému, účelu odpovídajícímu použití a údržbě jsou splněny požadavky na spalínové emise. Při změnách na motoru provozní povolení zaniká.

29 Pokyny pro opravu

Uživatelé tohoto stroje směřují provádět pouze takové údržbářské a ošetřovací úkony, které jsou popsány v tomto návodu k použití. Obsáhlejší opravy směřují provádět pouze odborní prodejci.

STIHL doporučuje nechat provádět údržbářské a opravářské úkony pouze u autorizovaného, odborného prodejce výrobků STIHL. Autorizovaným odborným prodejcům výrobků STIHL jsou pravidelně nabízena odborná školení a k jejich dispozici jsou dodávány Technické informace.

Při opravách do stroje montovat pouze firmou STIHL pro daný typ stroje povolené náhradní díly nebo technicky adekvátní díly. Používat pouze vysokokvalitní náhradní díly. Jinak hrozí eventuální nebezpečí úrazů nebo poškození stroje.

Firma STIHL doporučuje používat originální náhradní díly značky STIHL.

Originální náhradní díly značky STIHL se poznají podle číselného označení náhradních dílů STIHL, podle loga **STIHL** a případně podle znaku  pro náhradní díly STIHL (na drobných součástkách může být také uveden pouze tento znak).

30 Likvidace stroje

Informace týkající se likvidace jsou k dostání u místních úřadů a odborného prodejce výrobků STIHL.

Nesprávná likvidace může být zdraví škodlivá a zatěžovat životní prostředí.

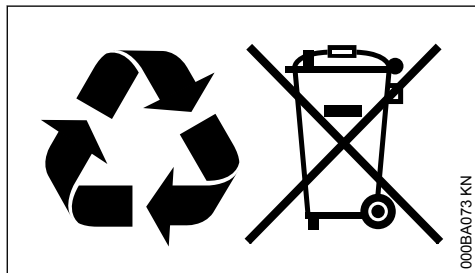

- ▶ Výrobky STIHL včetně obalů odevzdejte na vhodném sběrném místě k opětovnému zhodnocení v souladu s místními předpisy.
- ▶ Nelikvidujte s domácím odpadem.

31 Prohlášení o konformitě EU

ANDREAS STIHL AG & Co. KG
Badstr. 115
D-71336 Waiblingen

Německo

na vlastní zodpovědnost prohlašuje, že výrobek

konstrukce:	vyvětřovací pila
tovární značka:	STIHL
typ:	HT 56 C
sériová identifikace:	4139
zdvihový objem:	27,2 cm ³

odpovídá příslušným předpisům ve znění směrnice 2011/65/EU, 2006/42/ES a 2014/30/EU a byl vyvinut a vyroben ve shodě s níže uvedenými normami ve verzích platných vždy k výrobnímu datu:

EN ISO 11680-1, EN 55012, EN 61000-6-1

ES přezkoušení typu bylo provedeno u

KWF Service GmbH
Spremberger Straße1
64823 Groß-Umstadt
Deutschland

Certifikační číslo

HT 56 C: K-EG 2023/11003

Technické podklady jsou uloženy u:

ANDREAS STIHL AG & Co. KG
Produktzulassung

Rok výroby stroje a výrobní číslo jsou uvedeny na stroji.

Waiblingen, 1.6.2023

ANDREAS STIHL AG & Co. KG

v zast.



Robert Olma, Vice President, Regulatory Affairs
& Global Governmental Relations

CE

32 Adresy

Hlavní sídlo firmy STIHL

ANDREAS STIHL AG & Co. KG
Postfach 1771
D-71307 Waiblingen

Distribuční společnosti STIHL

ČEŠKA REPUBLIKA

Andreas STIHL, spol. s r.o

Chrlická 753

664 42 Modřice

www.stihl.com



0458-555-1021-C



0458-555-1021-C